



Maaidorsers

TRION

660 650 640

530 520

**CLAAS**





Elk perceel is een wereld op zich.

Wie percelen bewerkt, weet dat elk afzonderlijk perceel zijn eigen karakteristieke eigenschappen heeft. Ongeacht of dat perceel heuvelachtig, vlak, groot of klein is, aan de kust ligt of in een droog gedeelte van het land. Elk perceel brengt uitdagingen met zich mee die overwonnen moeten worden. En elk perceel vereist een volledige inzet om het beste eruit te kunnen halen. Elk perceel is immers anders en op een geheel eigen wijze bijzonder, ongeacht waar het ligt. Kortom, elk perceel is een wereld op zich.





De nieuwe CLAAS TRION.  
Past op uw bedrijf.



**Een compromisloos aanpassingsvermogen en prestaties.**

Elk perceel is iets bijzonders. Het vraagt de volledige inzet van uzelf en uw machine. Juist daarom hebben we de CLAAS TRION gebouwd. De machine combineert kracht en efficiëntie op een nieuwe manier en bewijst zich op elk gebied. Met de CLAAS TRION kan bovendien heel snel en eenvoudig van gewassoort worden gewisseld. Bovendien is het dorssysteem gebouwd voor hoge capaciteiten. Ook zorgen zelflerende assistentiesystemen ervoor dat u efficiënt en comfortabel kunt oogsten. Ervaar met de TRION de betrouwbaarheid in een nieuwe dimensie.



<b>Krachtig en flexibel op elk terrein</b>	<b>2</b>
Capaciteit	6
Precisie	8
Veelzijdigheid	10
Betrouwbaarheid	12
<b>Voorzetstukken</b>	<b>14</b>
Voorzetstuk automatisatie	16
Invoerkanaal	18
<b>Gewasroom</b>	<b>20</b>
Dorssysteem	22
Schudder, MULTIFINGER SEPARATION SYSTEM (MSS)	26
Reiniging en graanopslag	28
Kaf - en stroverspreiding	30
Wisselen van gewassen	32
<b>CLAAS POWER SYSTEMS</b>	<b>34</b>
DYNAMIC POWER	36
Rij-aandrijving en aandrijfconcept	38
TERRA TRAC	40
<b>MONTANA</b>	<b>42</b>
<b>Cabine</b>	<b>46</b>
Comfort in cabine	48
Bedieningsconcept	50
<b>Digitalisering</b>	<b>52</b>
Chauffeursassistentiesystemen	54
Stuursystemen	58
Datamanagement	60
Onderhoud	62
Techniek in detail	66
CLAAS Service & Parts	68
Argumenten	70
<b>Technische gegevens</b>	<b>71</b>

Ervaar alles over de nieuwe TRION.  
[trion.claas.com](http://trion.claas.com)

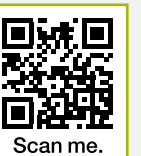



APS WALKER met vijf of zes schudders zorgt voor een stabiele en hoge doorvoer.  
Pagina 22



De draaibare uitloop aan de lospijp van de graantank zorgt ervoor dat de straal nauwkeurig kan worden gericht.  
Pagina 29



Efficiënter werken.

Oogst met een volledige capaciteit met minder brandstofverbruik. Ervaar zelf dat een hoge doorvoersnelheid en geringe korrelverliezen elkaar niet hoeven uit te sluiten. Daarvoor zorgen het APS dorssysteem en JET STREAM reiniging.

**Krachtig en zuinig.**

- Het APS dorssysteem overtuigt met een hoog afscheidingsvermogen.
- JET STREAM reiniging zorgt ervoor dat uw graan intensief wordt gereinigd.
- De 3D-reinigung zorgt voor dynamische hellingcompensatie.
- TRION 600 beschikt over zes schudders, TRION 500 heeft er vijf. Dankzij MSS worden restkorrels effectief afgescheiden.
- Los 12.000 l graan met een snelheid tot 130 l/sec.
- Met een maximumsnelheid van 30 km/h kunt u zich snel van het ene naar het andere perceel verplaatsen.

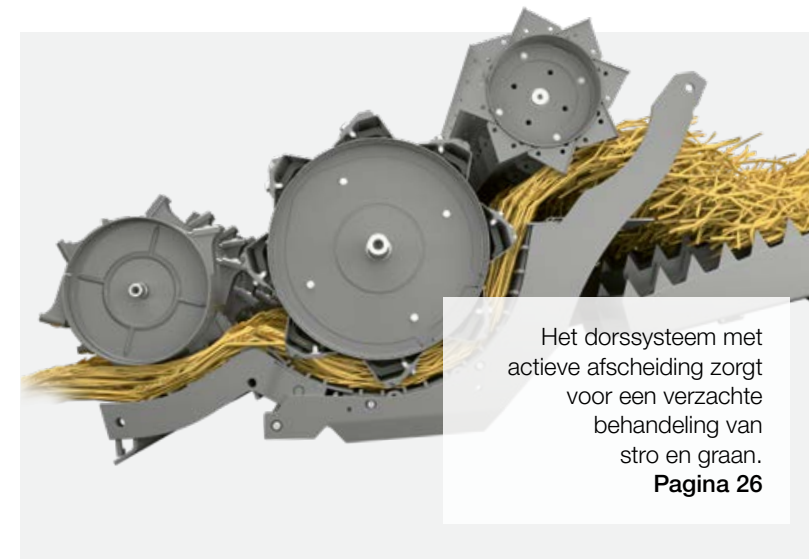

Het dorssysteem met actieve afscheiding zorgt voor een verzachte behandeling van stro en graan.  
Pagina 26



De Cummins-motoren zorgen ervoor dat u altijd over voldoende vermogen beschikt.  
Pagina 36



In minder dan 100 seconden kunt u 12.000 l graan overladen.  
Pagina 28

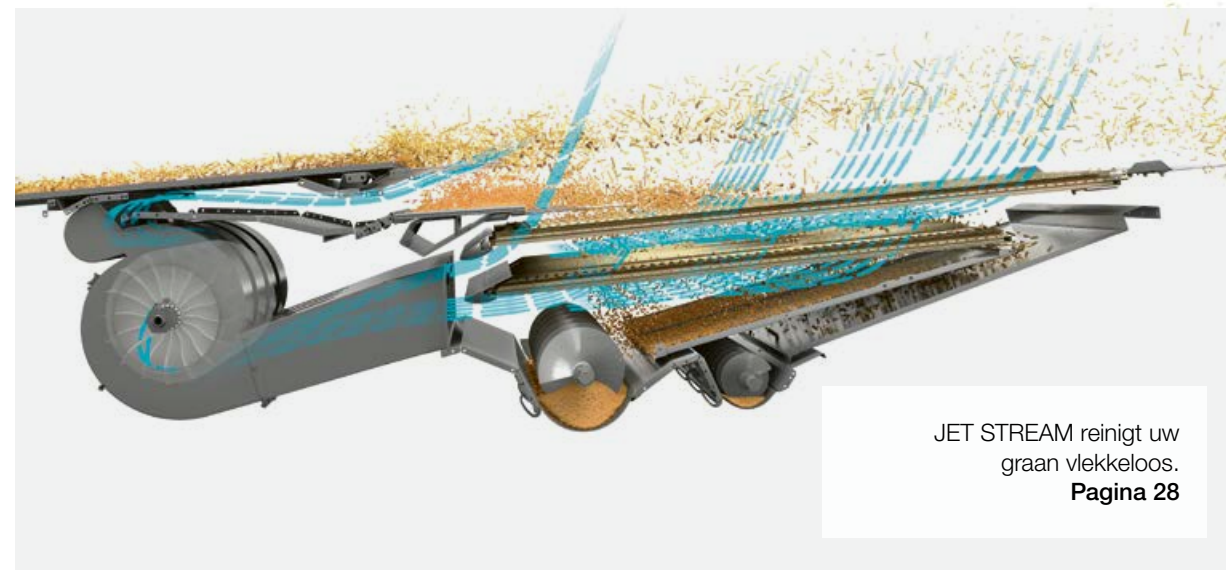

JET STREAM reinigt uw graan vlekkeloos.  
Pagina 28

Ontdek alle voordelen van Trion voor u bedrijf.

Scan me.



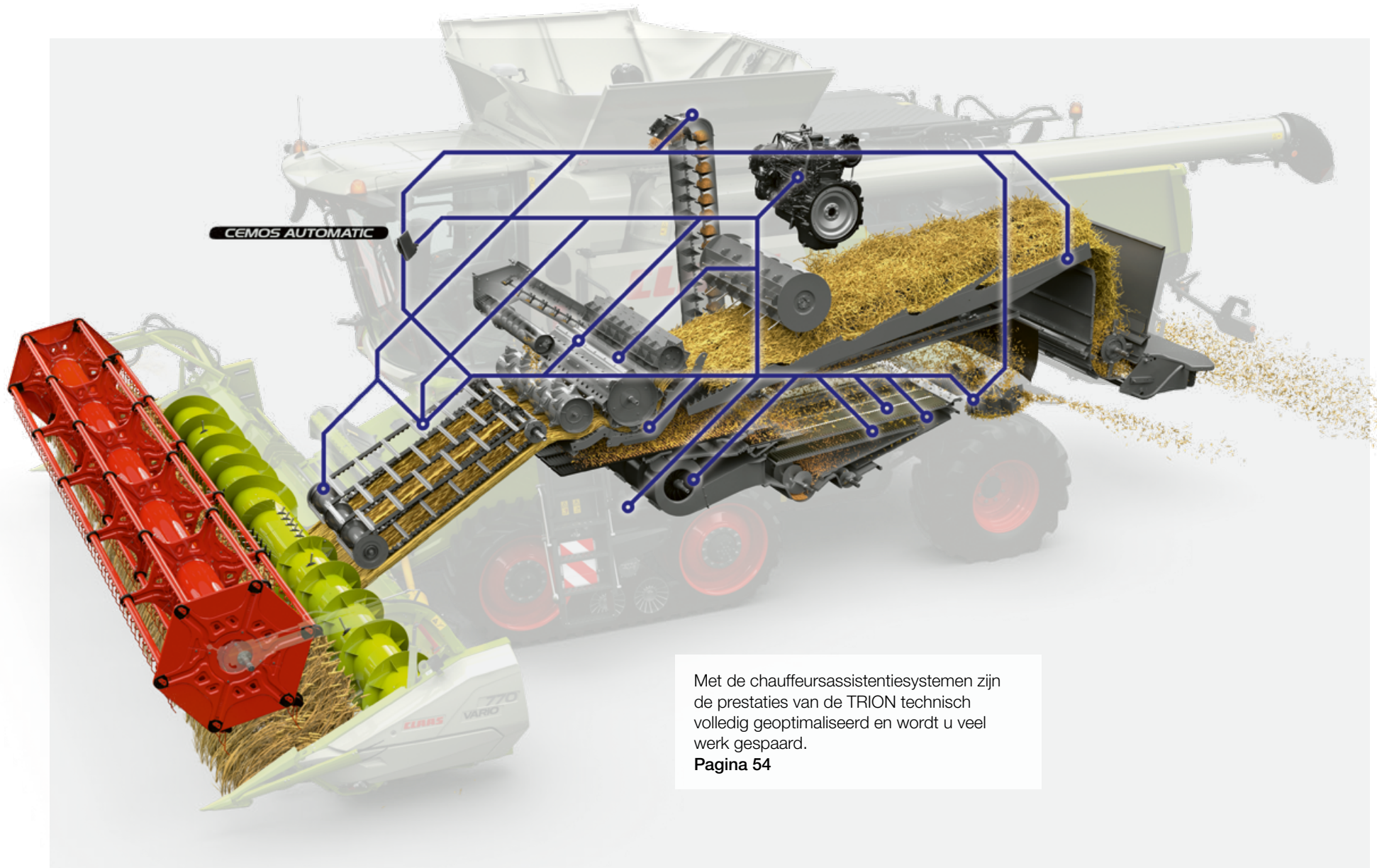

**CEMOS AUTOMATIC**

Met de chauffeursassistentiesystemen zijn de prestaties van de TRION technisch volledig geoptimaliseerd en wordt u veel werk gespaard.  
**Pagina 54**



Met **TELEMATICS** worden uw arbeids- en opbrengstgegevens gedocumenteerd.  
**Pagina 60**

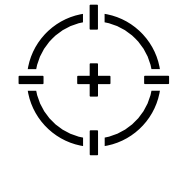

**Ervaren topcomfort.**

Kies uit het ruime assortiment assistentiesystemen, kies degene waarmee u comfortabel succes oogst. Om uw werk te vergemakelijken bestaan er een groot aantal intelligente assistentiesystemen, gaande van CEMOS AUTOMATIC tot TELEMATICS.

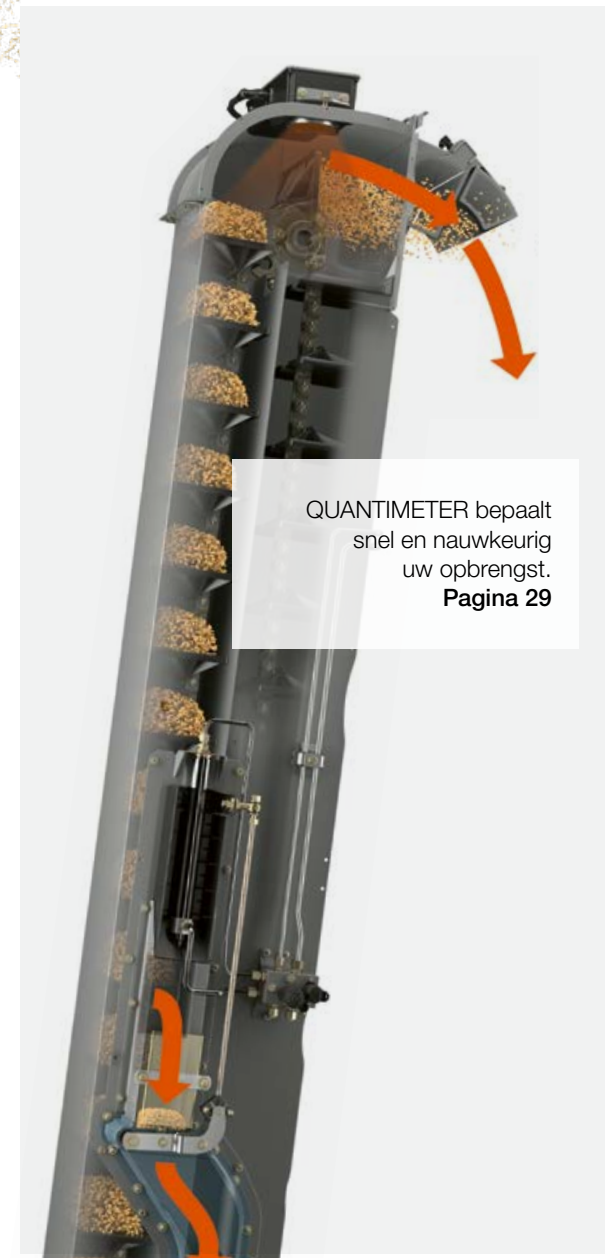

**QUANTIMETER** bepaalt snel en nauwkeurig uw opbrengst.  
**Pagina 29**

**Perfect en nauwkeurig.**

- CEMOS AUTOMATIC past zich volledig aan uw eisen aan, vanaf het eenvoudige CRUISE PILOT tot het geavanceerde AUTO THRESHING systeem.
- LASER PILOT en GPS PILOT CEMIS 1200 minimaliseren overlappings van de werkgangen tot op 2,5 cm nauwkeurig.
- FIELD SCANNER leidt de TRION automatisch langs de rechter of linker gewasrand of over het spuitspoor
- **TELEMATICS** draagt uw gegevens direct vanuit de machine over naar de cloud.
- Met DataConnect kunt u merkonafhankelijk de gegevens van uw machine verwerken.

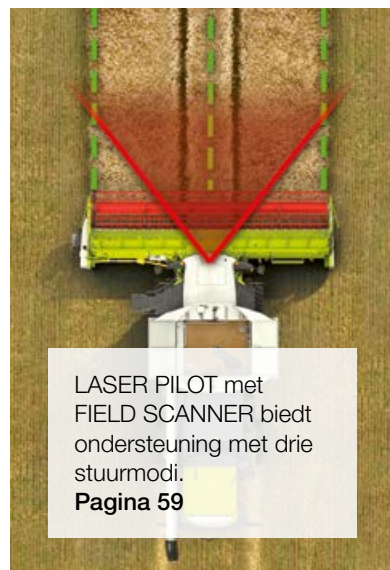

**LASER PILOT** met **FIELD SCANNER** biedt ondersteuning met drie stuurmodi.  
**Pagina 59**



**GPS PILOT CEMIS 1200** zorgt ervoor dat de TRION heel nauwkeurig het spoor blijft volgen.  
**Pagina 58**



Met de strooiplaatverdeler wordt het stro gelijkmatig over de gehele werkbreedte verdeeld.  
**Pagina 30**

**Ervaar hoe precisie tot succes leidt.**

Scan me.



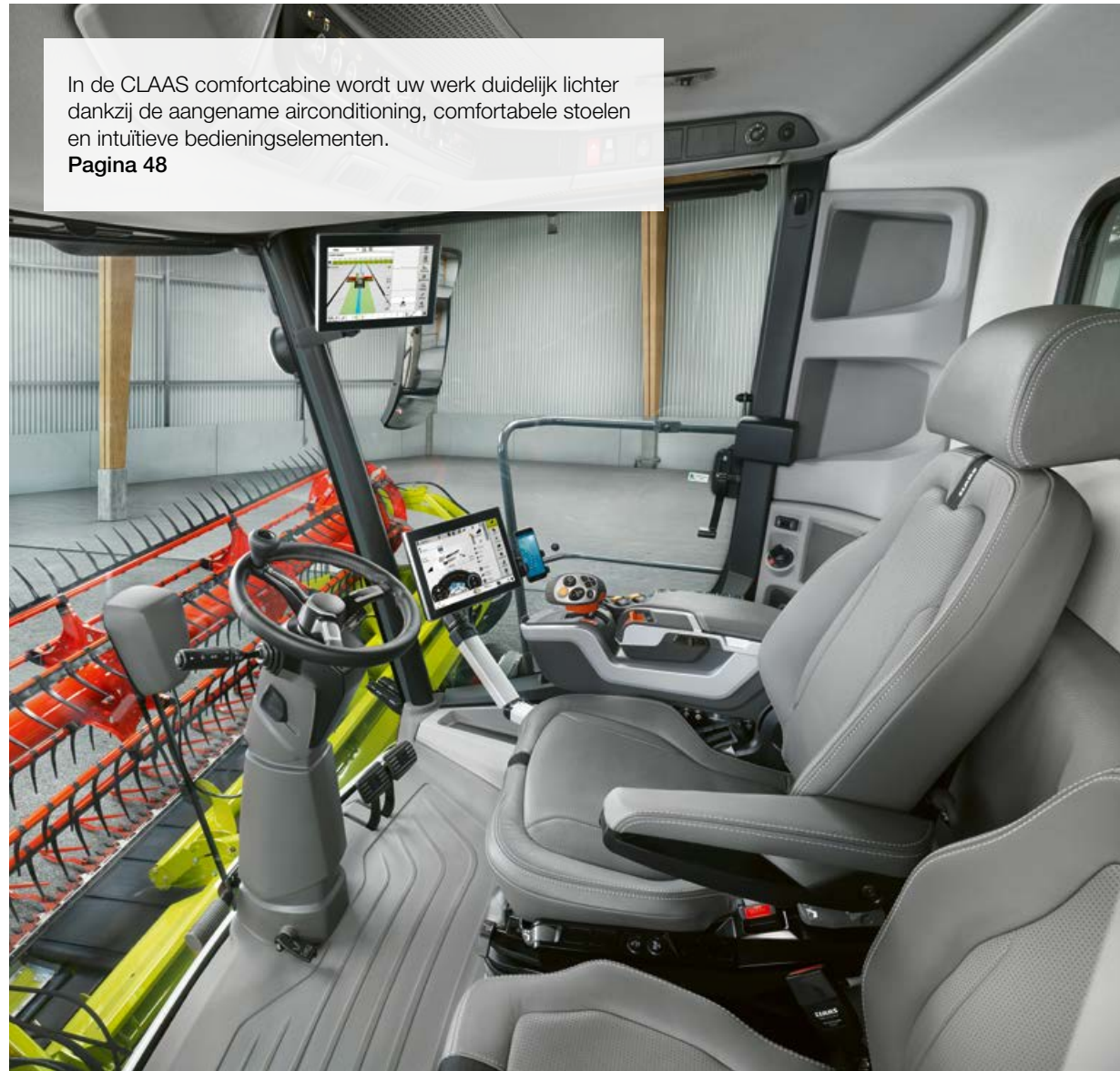

In de CLAAS comfortcabine wordt uw werk duidelijk lichter dankzij de aangename airconditioning, comfortabele stoelen en intuïtieve bedieningselementen.

**Pagina 48**



Led-pakketten zorgen ervoor dat u tijdens uw werkzaamheden altijd over uitstekende verlichting beschikt.

**Pagina 48**



Wanneer u schakelaars gebruikt voor de instellingen, wordt in CEBIS een dialoogvenster geopend.

**Pagina 50**



Eenvoud en reactiviteit.

Profiteer van de voordelen van MULTICROP van de TRION. Geniet van uw nieuw verworven onafhankelijkheid en schakel letterlijk in een handomdraai om van het ene gewas naar het andere. De betreffende instellingen daarvoor kunt u snel en eenvoudig uitvoeren.



De MONTANA maaidorsers van CLAAS oogsten met hetzelfde gemak op hellingen als op vlakke percelen.

**Pagina 44**

**Eenvoudige constructie voor uiteenlopende werkzaamheden.**

- De voorkorfsegmenten kunt u heel eenvoudig vervisselen via de steenbak
- Het dorskorfsegment kunt gemakkelijk via de zijkant naar buiten trekken.
- Dankzij de reductietransmissie van de dorstrommel kunt u zonder gereedschap tussen twee verschillende toerentalbereiken wisselen.
- Differentieelslot op vooras om ook in moeilijke omstandigheden zonder veel moeite vooruit te kunnen
- De strooiplaatverdelers kunt u zonder gereedschap instellen tot een verdeelbreedte van 7,7 m.
- Volledig herdachte airconditioning en ventilatie om je hoofd koel te houden en verwarming aan de voeten



De hydrostatische rijaandrijving kan mechanisch (met een hendel) of elektrisch (via knoppen) worden bediend.

**Pagina 38**



Snelle en comfortabele aanpassing van alle machine-instellingen voor van de ene oogst naar de andere te gaan.

**Pagina 32**



De POWER TRAC vierwielaandrijving kunt bij natte omstandigheden eenvoudig met een druk op de knop inschakelen.

**Pagina 39**

Ervaar hoe veelzijdig de TRION is.



Scan me.





Alle onderhoudspunten zijn goed toegankelijk.  
**Pagina 62**

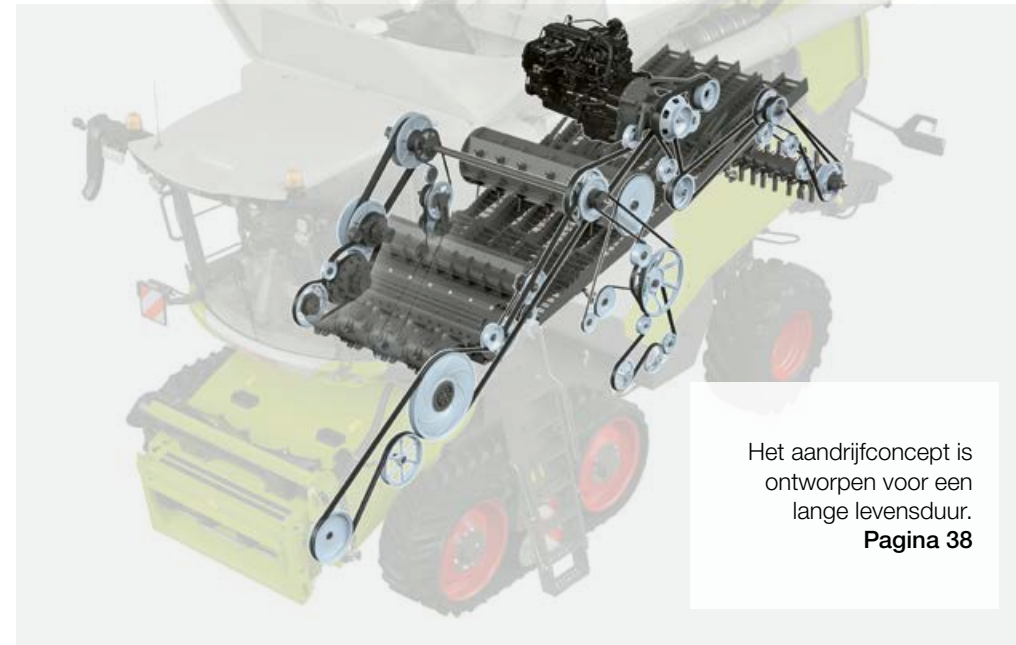

Het aandrijfconcept is ontworpen voor een lange levensduur.  
**Pagina 38**



**Hoogwaardige kwaliteit.**

Vertrouw op het uithoudingsvermogen en de lange levensduur van de techniek waarover de TRION beschikt. En vergeet lange tijden van stilstand. Met de flexibele MAXI CARE opties en de geringe onderhoudsbehoefte kunt u uw werkzaamheden zeker uitvoeren onder alle omstandigheden.

**Robuust en onderhoudsarm.**

- De aandrijfcomponenten beschikken over een lange levensduur en vragen weinig onderhoud.
- Onderdelen die zwaar worden belast, zijn leverbaar in slijtvaste PREMIUM LINE kwaliteit.
- Alle smeerpunten zijn gebundeld en gecentraliseerd
- Alle onderhoudspunten zijn gemarkeerd en eenvoudig toegankelijk.
- Motorolie hoeft eerst na 500 bedrijfsuren te worden vervast. Voor de hydraulische olie bedraagt dit 1000 uur.
- De flexibele MAXI CARE opties verhogen de bedrijfszekerheid.
- Met behulp van Remote Service heeft uw servicepartner toegang tot alle relevante gegevens.



Alle smeerblokken zijn gemarkeerd en goed toegankelijk.  
**Pagina 65**



Dankzij Remote Service wordt onderhoud vereenvoudigd.  
**Pagina 60**



CLAAS PREMIUM LINE onderdelen voor een maximale betrouwbaarheid.  
**Pagina 64**



Dankzij de lange onderhoudsintervallen worden tijd en kosten bespaard.  
**Pagina 65**



MAXI CARE zorgt ervoor dat het risico op reparaties en stilstand wordt geminimaliseerd.  
**Pagina 69**

Vertrouw op de sterke punten van de TRION.





# De TRION is volledig in zijn element in elk gewas.

## Snijwerk voor elk gewas.

Of u nu granen oogst (tarwe, rogge, gerst, haver, triticale,...) maïs, zonnebloem, rijst, sojabonen, vlas, bonen, linzen, sorghum, gras of klaver, uw TRION kan altijd met een Claas voorzetstuk worden voorzien om het volledige potentieel van de machine te benutten.

## Alles bij de hand voor een perfecte snede.

U voelt het direct aan wanneer het snijwerk perfect is afgestemd op zowel het gewas als de maaidorser. Het oogsten verloopt dan soepeler, sneller en eenvoudiger. Maak een keuze uit de snijwerken en opties die u nodig heeft voor uw werkzaamheden, zodat u vanaf de allereerste minuut effectief werk kunt verrichten met uw TRION.

- CONTOUR en AUTO CONTOUR zorgen ervoor dat de TRION het snijwerk heel nauwkeurig over de bodem leidt.
- Reduceer stilstand tot een minimum. Dankzij de rem van het voorzetstuk wordt voorkomen dat vreemde voorwerpen in de maaidorser terecht kunnen komen.
- Vermijd belastingpieken. Het langzaam terugtrekken na het achteruitrijden kan intuïtief worden geregeld.
- Het standaardkanaal is bruikbaar voor alle beschikbare voorzetstukken
- U kunt de snijhoek mechanisch verstellen (V-kanaal), zodat het snijwerk perfect is afgestemd op uw oogstomstandigheden.
- Oogst al uw gewassen zonder onnodig oponthoud. U kunt de snijhoek van het HP-kanaal comfortabel vanuit de cabine instellen.





# De TRION herkent zelf de voorzetstukken, zodat u minder werk hoeft te verrichten.

Direct vanaf het begin een uitstekend afgesneden gewas.

Met het juiste snijwerk oogst u direct vanaf het begin op een effectieve manieren en met een hoge capaciteit. De automatische herkenning van de voorzetstukken zorgt ervoor dat uw TRION nog sneller klaar is voor de vereiste werkzaamheden.

Kies het juiste voorzetstuk.  
[combine-front-attachments.claas.com](http://combine-front-attachments.claas.com)



Scan me.



**VARIO**



**CERIO**



**Klapbare maaiborden**

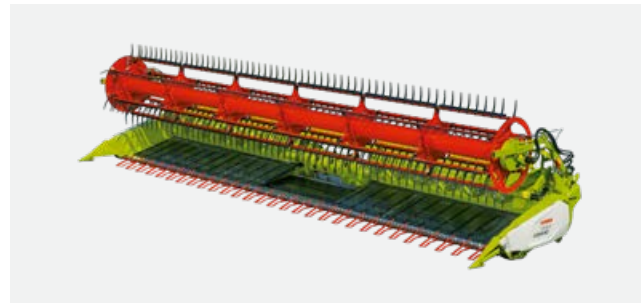

**CONVIO / CONVIO FLEX**

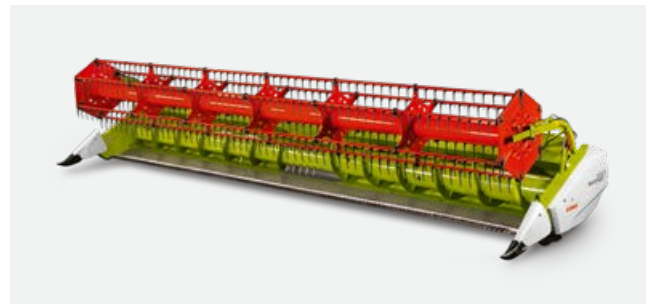

**MAXFLEX**



**CORIO / CORIO CONSPEED**



**SUNSPEED**



**SWATH UP**



## De automatische herkenning van de voorzetstukken bespaart tijd.

De TRION stelt de belangrijke parameters automatisch in. Hiervoor levert de voorzetstukmodule gegevens zoals het type maaibord, de werkbreedte, aantal secties, haspel- en parkeerstand, alsmede de vereiste instellingen van AUTO CONTOUR voor de werkhogte en hectareteller.

## U profiteert direct vanaf het begin.

- De maaidorser is snel klaar om te gaan oogsten.
- De bediening is duidelijk eenvoudiger en gebruiksvriendelijk
- Er wordt rekening gehouden met de stand van de haspel, het VARIO snijwerk en het invoerkanaal, zodat botsingen en beschadigingen worden uitgesloten.

## AUTO CONTOUR zorgt voor een nauwkeurig afgesneden gewas.

AUTO CONTOUR stelt elk snijwerk nauwkeurig af op de vorm van het terrein. Tastbeugels onder het snijwerk reageren op oneffenheden van de grond. Sensoren detecteren de doorbuiging en activeren het gebruik van de corresponderende snijwerkcilinders. U stelt de gewenste maaihoogte in via de CEBIS.



## Verricht uw werk met minder moeite.

- AUTO CONTOUR dempt en beschermt het voorzetstuk.
- Het systeem zvergemakelijkt het werk wanneer men grote maaibordbreedtes gebruikt.
- De chauffeurs profiteren vooral 's nachts van dit systeem, wanneer liggend graan moet worden geoogst, op hellingen en op steenrijke bodems.
- Het systeem zorgt niet alleen voor hogere prestaties maar ook voor een rendabeler gebruik van de TRION.



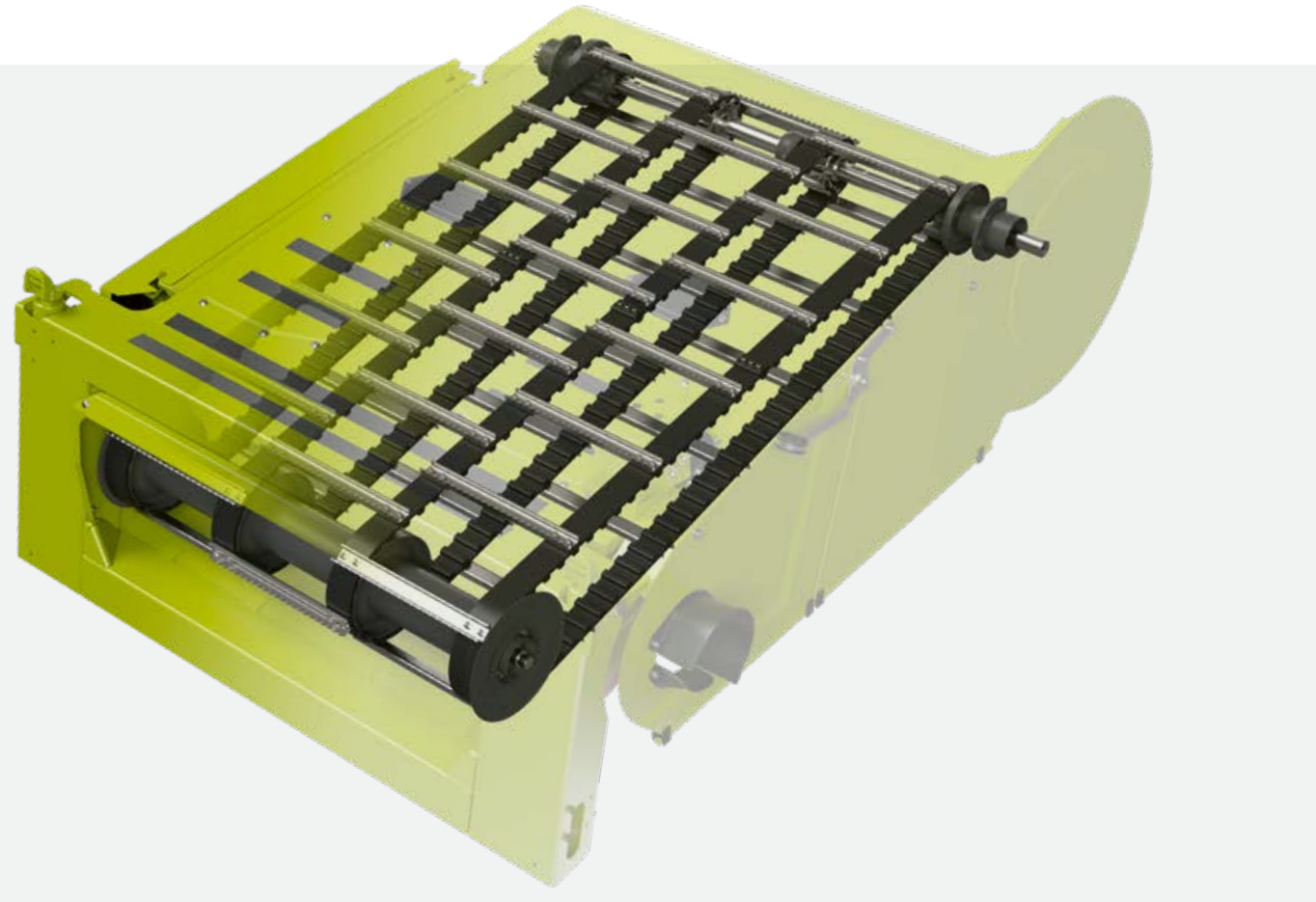

Rubberen transportriemen met een dubbele levensduur.

#### Robuust en onderhoudsarm.

De als optie leverbare riembanden verbinden de verstevigde invoerlijsten in het V- en HP-kanaal. De riembanden lopen duidelijk rustiger en produceren minder geluid dan conventionele invoerkettingen. Bovendien vergen ze minder onderhoud en zijn ze beter bestand tegen stenen en andere vreemde voorwerpen.

Om de machine te beschermen, houdt een soft-start automaat de belastingspieken laag bij het opstarten van het snijwerk en het invoerkanaal. De slipkoppeling beschermt de transportbanden tegen overbelasting.

Een soepele invoer zorgt ervoor dat u meer presteert.

- Riembanden (optie voor het V- en HP-kanaal) zijn robuuster en betrouwbaarder dan kettingen.
- Dankzij de grotere diameter van de stofafzuiging wordt er nog beter gereinigd.
- De extra ventilator van het invoerkanaal voorkomt dat stof zich kan gaan ophopen.
- De hoogte van de invoerrol kan zonder gereedschap worden ingesteld.
- Dankzij een verlaagde bodemplaat kan de doorvoercapaciteit nog verder worden verhoogd.



#### E-Kanaal.

Het universele E-invoerkanal met mechanische spaninrichting is zowel met invoerkettingen als riembanden leverbaar en met een open of gesloten geleiderol. Het kanaal is geschikt voor alle maaiborden tot een werkbreedte van 12,30 m en voor maïsplukkers tot 9 m. Voor werkbreedten tot 6,80 m en voor maïsplukkers tot 6,00 m hebben we het invoerkanaal S ontwikkeld.



#### V-kanaal.

Met het V-kanaal kan de snijhoek snel mechanisch worden versteld, ook wanneer het voorzetstuk al is bevestigd. Omdat daardoor het gewas minder wordt vooruitgeschoven, kunt u liggend graan, soja en gras eenvoudiger en met minder verlies oogsten. U kunt het V-kanaal af fabriek bestellen met invoerkettingen of riembanden en met open of gesloten geleiderol.



#### HP-kanaal.

Met de multifunctionele hendel in de cabine kunt u traploos en hydraulisch de snijhoek bij het HP-kanaal van  $-8^\circ$  tot  $+11^\circ$  aanpassen, op volle snelheid en wanneer het voorzetstuk al is bevestigd. Bovendien kunt u in CEBIS voor vier snijhoogten een afzonderlijke snijhoek opslaan, zodat u snel op verschillende oogstomstandigheden kunt inspelen.



#### Alles voor een veilige oogst.

Met de voorzetstukrem wordt effectief bescherming geboden tegen vreemde voorwerpen. In noodgevallen kunt u het voorzetstuk onmiddellijk stoppen met de multifunctionele hendel. U kunt verstoppingen verhelpen door het systeem voorzichtig terug te laten draaien met een hoog aanloopmoment. Omdat na het terugdraaien het oogstmateriaal langzaam wordt ingevoerd, worden piekbelastingen voorkomen. Alle functies kunnen behoedzaam worden aangestuurd.



# Op een perceel is er geen tijd voor compromissen.

## Gewoon alles dorsen.

Elk perceel is anders en elk bedrijf is verschillend. Daarom kunt u de gewasstromen van de TRION heel nauwkeurig op uw bestanden en gewassoorten afstemmen. Daarvoor staan heel veel mogelijkheden ter beschikking, niet alleen voor het invoerkanaal en het dorssysteem maar ook voor de secundaire afscheiding en het uiteindelijke stromanagement.

## Alles wat u nodig heeft.

Hoge prestaties of rendement? Bij de TRION hoeft u zich dat niet af te vragen omdat u heel eenvoudig de juiste componenten voor uw bedrijf kunt kiezen. Dan hoeft u later zeker geen spijt te hebben van eerder gesloten compromissen.

- Het dorssysteem van de TRION is geschikt voor alle gewassen. CEMOS AUTO TRESHING zorgt er daarbij voor dat alles automatisch en nauwkeurig wordt ingesteld.
- AUTO SLOPE en AUTO CLEANING nemen u werk uit handen bij de reiniging. De zeef is perfect afgestemd op uw regio.
- Sla uw graan efficiënter op met een graantankvolume tot 12.000 l en 130 l/sec. loscapaciteit.
- Profiteer van nauwkeurig stromanagement. Afhankelijk van de werkbreedte van uw voorkeur kunt u de TRION uitrusten met een strooplaat- of radiale verdeler. Verdeel uw stro in elk terrein over de volle werkbreedte. De werprichting wordt automatisch aangepast.
- Verlaag slijtagekosten. CLAAS PREMIUM LINE componenten voor de gehele gewasstroom hebben een langere levensduur.



Past op uw bedrijf.  
Bekijk zelf hoe goed  
de nieuwe TRION bij  
uw bedrijf past.



Scan me.



# Een gelijkmatige gewasstream bespaart brandstof.

Snelheid tot 20 m/sec.

In het APS WALKER dorssysteem start de versneltrommel met een diameter van 450 mm met een efficiënt dorproces waarbij een hoge doorvoercapaciteit kan worden gerealiseerd. Het dorssysteem versnelt de gewasstream drastisch van 3 naar 20 m/sec.

De acceleratie vanaf het begin van het oogstmateriaal zorgt voor een opeenvolging van effectieve processen. Het oogstmateriaal wordt luchtig uit elkaar getrokken, waardoor de gewasstream gelijkmatiger en 33% sneller wordt doorgevoerd. Vanwege de hoge centrifugaalkrachten wordt op alle korfoppervlakken aanzienlijk meer graan afgescheiden. Tot circa 30% van de korrels wordt door de voorkorf onder de versneller opgevangen, waardoor de hoofdkorf duidelijk minder wordt belast.

De beslissende voorsprong wordt feitelijk al behaald vóór de dorstrommel, waardoor u uiteindelijk profiteert van circa 20% hogere prestaties bij een gelijkblijvend brandstofverbruik.

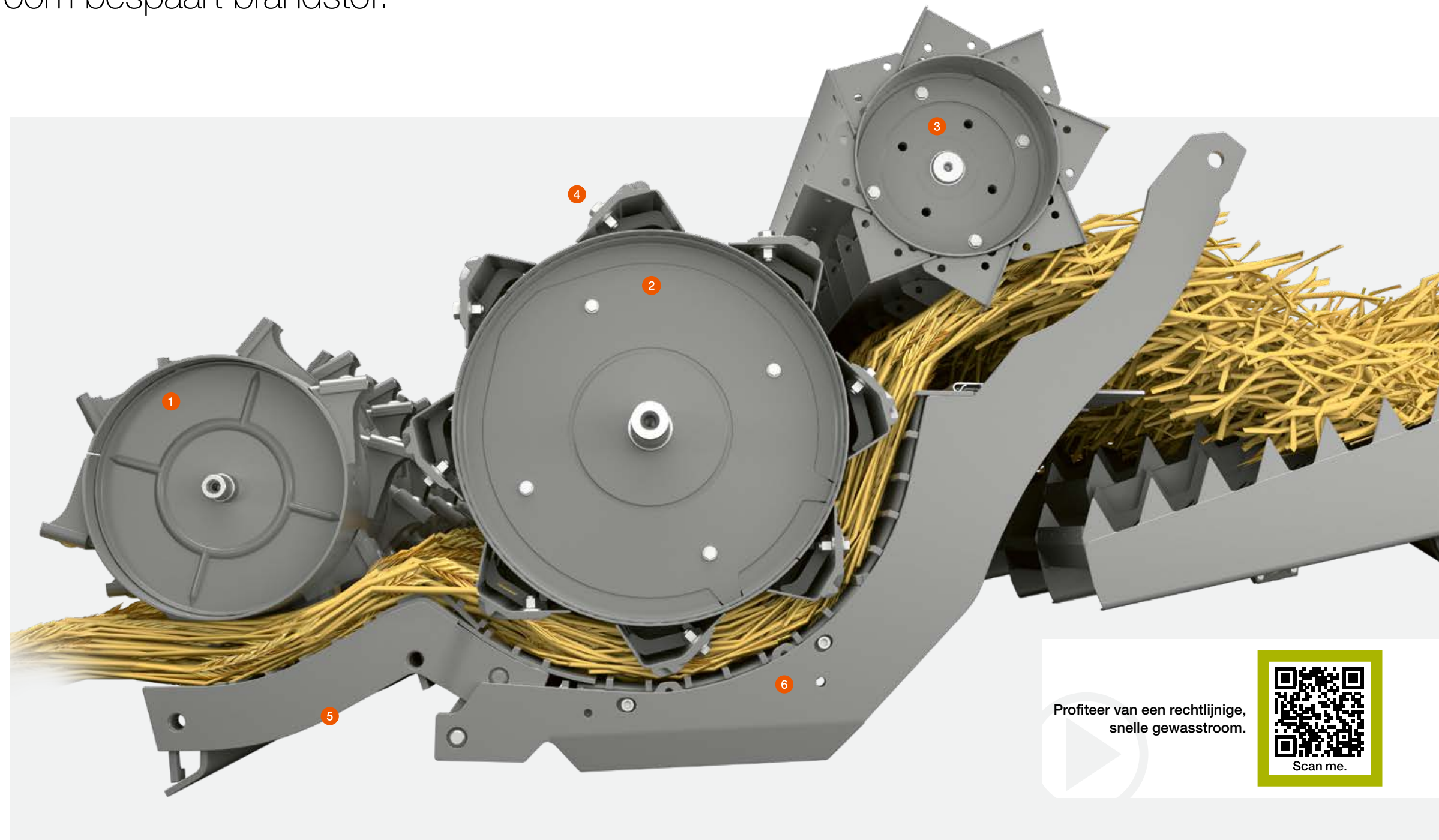

Profiteer van een rechtlijnige, snelle gewasstream.



### 1 Versneltrommel

De TRION trekt het oogstmateriaal luchtig uit elkaar en zorgt voor een gelijkmatige versnelling van het oogstmateriaal tot 20 m/sec. op alle korfoppervlakken.

### 2 Dorstrommel met een diameter van 600 mm

De universeel bruikbare dorstrommel behandelt stro en graan ook bij een hoge doorvoer uiterst behoedzaam.

### 3 Afneetrommel

In de doorvoertrommel wordt het materiaal gelijkmatig en snel naar de rotoren doorgevoerd. Slijtlijsten en -platen zijn ook leverbaar in CLAAS PREMIUM LINE kwaliteit.

### 4 Synchrone instelling van toerentallen

De toerentallen van de versnel-, dors- en doorvoertrommel kunnen op CEBIS synchroon worden ingesteld.

### 5 Parallele verstelling

Met behulp van CEBIS kunt u de stand van de dorskorf traploos hydraulisch wijzigen. De stand van de voor- en dorskorf kunnen parallel en synchroon worden gewijzigd.

### 6 Hydraulische overbelastingsbeveiliging

Hiermee worden verstoppingen voorkomen, het is een betrouwbare bescherming tegen vreemde voorwerpen, zodat u het volledige vermogen van de machine veilig kunt benutten.





Graan dat van begin tot einde in de watten wordt gelegd.

De gesloten dorstrommel is geschikt voor universeel gebruik. De grotere ruimte tussen de dorstrommel en dorskorf heeft een positieve invloed op de gewasstream. De 20° vlakke hoek van de slaglijst zorgt ervoor dat er eerder wrijvend als slaand wordt gedorst. Hierdoor wordt de kwaliteit van het graan aanzienlijk verbeterd. Stro en graan worden ook bij heel hoge doorvoercapaciteit of onder extreme omstandigheden, bijvoorbeeld bij groene, lange strohalmen, behoedzaam behandeld.

#### Toerentallen synchroon verstellen.

De toerentallen van de dorstrommel kunnen eenvoudig aan alle oogstomstandigheden en gewassen worden aangepast. Daarvoor kunnen op CEBIS de toerentallen traploos worden ingesteld van 400 naar 1050 t/min. Omdat de toerentallen van de versnel- en doorvoertrommel synchroon worden gewijzigd, blijven deze met ideale toerentallen draaien, waardoor het potentiële vermogen van de TRION volledig wordt benut.

Alles draagt bij aan soepel dorsen.

- De gesloten dorstrommel ontziet uw graan.
- Dankzij de synchrone verstelling van toerentallen bent u flexibeler.
- De voorkorfsegmenten en het dorskorfsegment kunt u eenvoudig en op korte tijd verwisselen.
- De hydraulische instelling van de dorskorf zorgt voor een gelijkmatigere doorvoer van het oogstmateriaal.
- De overbelastingsbeveiliging beschermt het dorssysteem tegen beschadigingen.
- Slijtvaste CLAAS PREMIUM LINE componenten zorgen voor een langere levensduur.

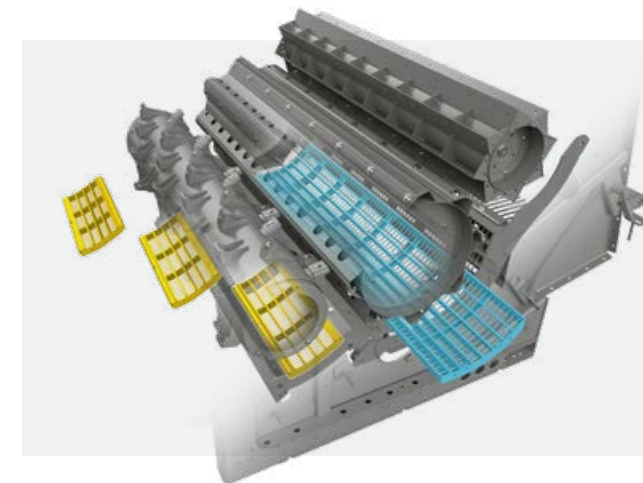

#### Dorskorfsegmenten eenvoudig verwisselen.

Korte ombouwtijden en talrijke combinatiemogelijkheden kenmerken de unieke MULTICROP vaardigheid van de TRION. U heeft direct toegang tot de APS tegendorserssegmenten en dorskorfsegmenten. Bij het verwisselen van de segmenten blijven de hoofdcomponenten van de dorskorf in de machine.

De APS tegendorserssegmenten (geel) kunt u eenvoudig door de stenenbak heen verwisselen. Het dorskorfsegment (blauw) maakt voor 63% deel uit van de dorskorf en kan heel licht aan de zijkant worden uitgetrokken.

#### APS tegendorserskleppen zonder gereedschap te bedienen.

Het APS tegendorserssegment is ontworpen als MULTICROP korf en geschikt voor alle gewassen. Onder de voorkorf bevinden zich platen die het koren ontgranen en ontbaarden. Deze platen kunnen snel en zonder gereedschap met behulp van een hendel worden geactiveerd.

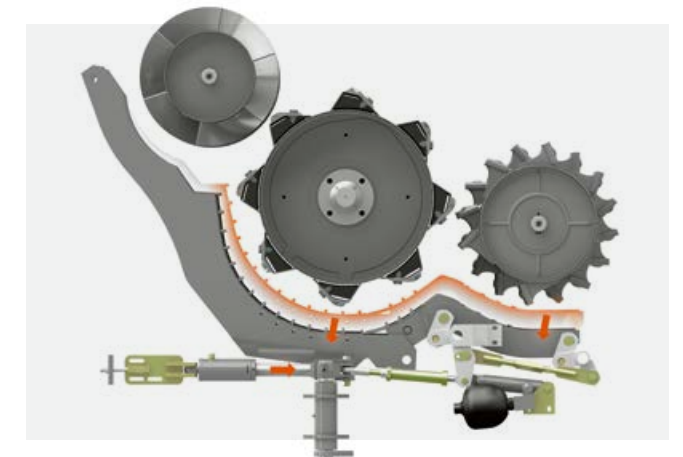

#### Dorskorf hydraulisch verstellen.

Vanuit de cabine kunt u comfortabel met CEBIS de stand van de dorskorf traploos hydraulisch wijzigen. De korfstand onder de versnel-, dors- en doorvoertrommel wordt daarbij parallel gewijzigd. Daardoor bent u ervan verzekerd dat de gewasstream gelijkmatig verloopt en het stro wordt ontzien.

Een geïntegreerde overbelastingsbeveiliging voorkomt verstoppingen en beschermt het dorssysteem tegen beschadiging.

#### Stenen snel verwijderen.

Stenen en andere vreemde voorwerpen worden van de gewasstream gescheiden en in een grote stenenbak verzameld. Door aan een hendel te trekken, wordt een klep geopend en al het materiaal uit de machine verwijderd.

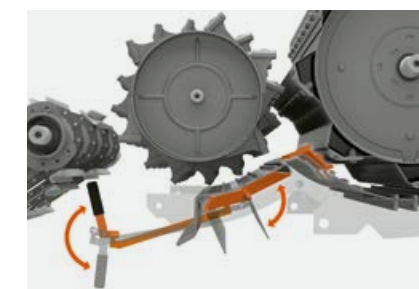

APS tegendorserskleppen ontgranen en ontbaarden uw koren.



De grote stenenbak kan eenvoudig worden geopend en geleegd.



## Effectieve schuddertechnologie.

Elke korrel telt. Het APS dorssysteem is uiterst efficiënt, zodat slechts 10% van het graan in de restkorrelaf scheiding van de TRION terecht komt. 90% van het graan is dan al van het koren gescheiden. De gelijkmatige doorvoer van het stro over de aan de onderzijde open schudders, met een grote hellingshoek, zorgt ervoor dat vrijwel alle resterende korrels worden afgescheiden. Zware oogstomstandigheden, vochtig of droog stroo dersen zijn daarbij van ondergeschikt belang.

De restkorrelaf scheiding vindt plaats over een lengte van 4400 mm met vier valtrappen. De modellen van de TRION 600 zijn met zes schudders uitgerust, de TRION 500 met vijf. Midden- en zijruiters zijn als optie leverbaar. Ook grote stromassa's worden vlot en luchtig getransporteerd.



Ervaar de schudders en MSS in de praktijk.

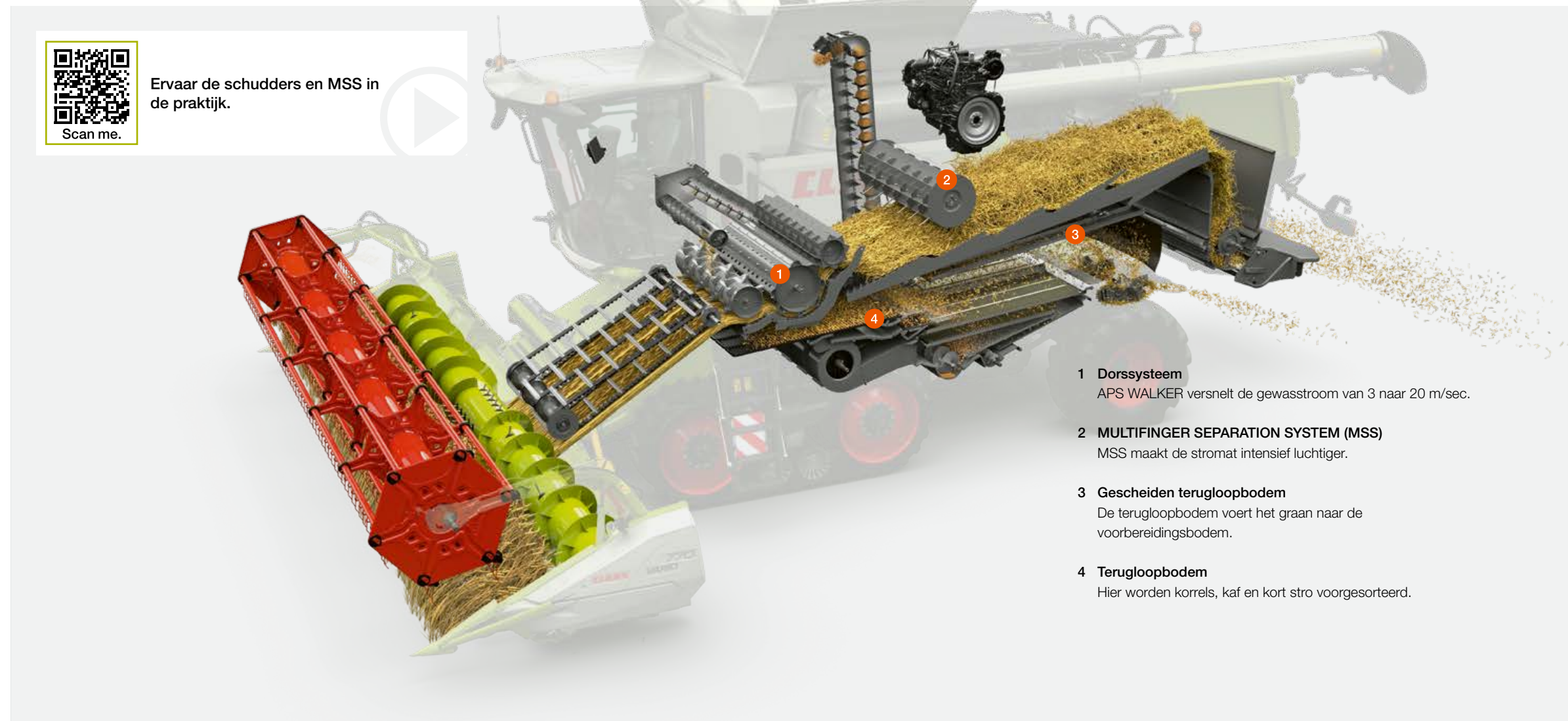

- 1 Dorssysteem**  
APS WALKER versnelt de gewasstroom van 3 naar 20 m/sec.
- 2 MULTIFINGER SEPARATION SYSTEM (MSS)**  
MSS maakt de stromat intensief luchtiger.
- 3 Gescheiden terugloopbodem**  
De terugloopbodem voert het graan naar de voorbereidingsbodem.
- 4 Terugloopbodem**  
Hier worden korrels, kaf en kort stro voorgesorteerd.

## MSS maakt het stro luchtig.

MSS zorgt ook onder zware oogstomstandigheden voor effectieve restkorrelaf scheiding. Bij vochtig stro of doorgroei is intensief opschudden van de stromat van primair belang voor een hoog afscheidingsvermogen. Daarom zijn alle TRION schuddermaaidorsers met het MULTIFINGER SEPARATOR SYSTEM (MSS) uitgerust. Dit systeem bestaat uit een trommel met gestuurde tanden boven de schudder die het gewas opschudt.

## MSS stuurt actief de gewasstroom.

Een groot aantal tanden grijpt van bovenaf in de stromat en maakt deze losser. Hierdoor wordt de stromat dunner, waardoor de restkorrels eerder kunnen worden afgescheiden. Op deze wijze wordt de ter beschikking staande lengte van de schudders effectiever benut. Het stro zelf behoudt een optimale structuur en kwaliteit. De tanden kunnen worden ingesteld op wisselende oogstomstandigheden.

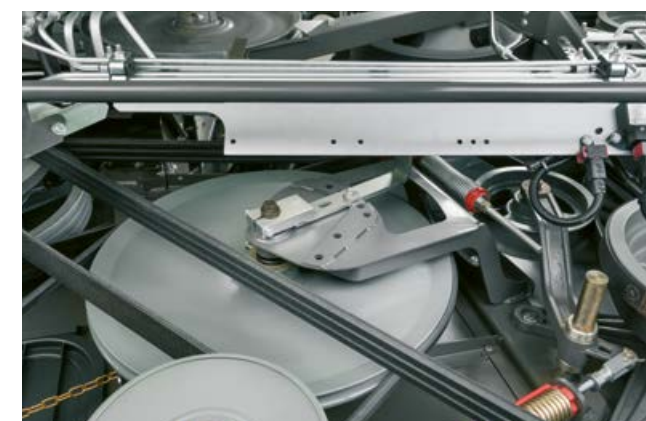

U kunt zelf instellen hoe diep de tanden in de stromat moeten grijpen.

## Bij een oogst telt elke korrel.

- Dankzij het APS dorssysteem hoeft nog slechts circa 10% van de korrels te worden afgescheiden.
- Met zes of vijf schudders worden zelfs grote stromassa's soepel en luchtig getransporteerd.
- Het MULTIFINGER SEPARATION SYSTEM (MSS) maakt de stromat intensief luchtiger.
- Ook onder zware oogstomstandigheden, zoals bij vochtig stro of doorgroei gaat geen graan verloren



# De kwaliteit van uw graan is bepalend voor uw reputatie.

## Intensieve reiniging.

Schoon graan is geld waard. Het JET STREAM reinigingssysteem met een hydraulische turbinevariator en de krachtige terugvoer is speciaal op de ROTO PLUS secundaire afscheiding afgestemd. Een dubbele valtrap met overdruk zorgt voor een intensieve voorreiniging.

U kunt JET STREAM comfortabel vanuit de cabine bedienen en hoeft niets meer met de hand in te stellen. Indien gewenst, kunt u de JET STREAM reiniging ook volautomatisch door CEMOS AUTO CLEANING laten regelen.

## Veilige opslag.

Wanneer het dorssysteem, de secundaire afscheiding en reiniging hun taken hebben verricht, wordt het graan opgeslagen in de automatisch uitklapbare graantank met een volume van 12.000 l, dat perfect is afgestemd op de doorvoercapaciteit van de TRION.

De graantank kan met een snelheid tot 130 l/sec. worden gelost. De gebundelde straal zorgt ervoor dat de transportvoertuigen veilig worden gevuld. De automatische afsluitklep aan het einde van de lospijp van de graantank voorkomt nasijpelen van het graan, zodat er niets verloren gaat bij het overladen.

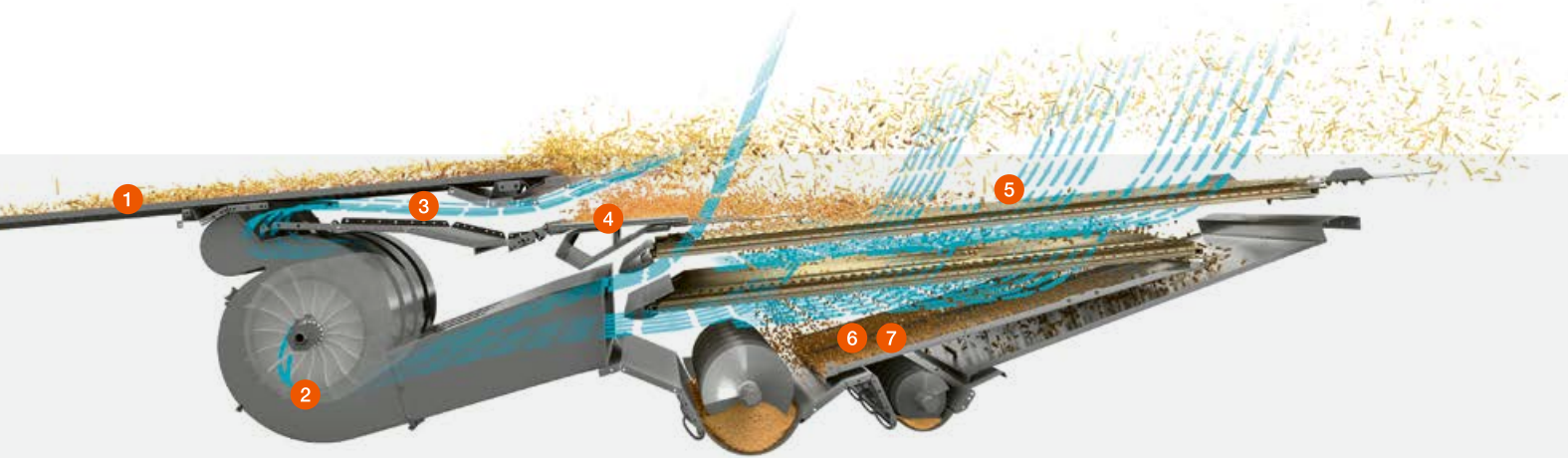

### 1 Terugloopbodem

De voorbereidingsbodem verhoogt de reinigingscapaciteit van de TRION en zorgt ervoor dat de bovenzef minder wordt belast. De kunststof bodem kan door de steenenbak heen worden verwijderd om te worden gereinigd.

### 2 Luchtturbine

De krachtige turbineventilator beschikt over voldoende vermogen voor zware omstandigheden. De hydraulische variator kan door CEMOS AUTO CLEANING worden aangestuurd.

### 3 Windegalisatiekanaal

Het lange windegalisatiekanaal met een naar boven gerichte luchtstroom zorgt voor constante reiniging. Bovendien wordt bij de eerste valtrap al voor hoge afscheiding gezorgd.

### 4 Valtrappen

De eerste valtrap is voorzien van overdruk en zorgt voor 56% meer reiniging in vergelijking met standaard reiniging. Hierdoor kan een krachtige voorreiniging worden uitgevoerd en wordt de zef slechts gering belast.

### 5 3D-reiniging

Het onderhoudsvrije systeem werkt op de achtergrond. Met behulp van actieve besturing in dwarsrichting wordt het materiaal gelijkmatig over de bovenzef verdeeld, waardoor ook op hellingen de reiniging constant blijft.

### 6 GRAANMETER

De GRAINMETER analyseert de terugvoer met behulp van een fotocel, waardoor het aandeel korrels van het totaalvolume kan worden berekend. Deze gegevens worden ook gebruikt door CEMOS AUTOMATIC.

### 7 Terugvoer

De terugvoer verwijdert de laatste korrels uit de ongedorste aren. Het materiaal wordt op de versneltrommel gedeponereerd, in de breedte uit elkaar getrokken en opnieuw naar de dorstrommel gevoerd.



Ontdek hoe intensief JET STREAM graan reinigt.

Scan me.



## Lospijp van de graantank met draaibare uitloop.

De zwenkhoek van 105° zorgt voor uitstekend zicht op de lospijp. De lengte van de lospijp kan worden afgesteld op de breedte van het voorzetstuk. Aan het einde van de lospijp wordt de straal gebundeld door een draaibare uitloop. Dit onderdeel kan met behulp van de CMOTION multifunctionele hendel worden ingesteld om de transportvoertuigen eenvoudig en nauwkeurig te laden.

## Nauwkeurige meting van de opbrengst.

Het nieuwe meetprincipe van de QUANTIMETER heeft geen hectolitergewicht meer nodig voor de kalibratie. Het bepaalt de oogstopbrengst snel en nauwkeurig middels een ketsplaat met geïntegreerde meetcel in de uitgang van de graanelevator. Kalibratie is vanuit de cabine mogelijk.

## Nauwkeurige GRAIN QUALITY CAMERA.

De GRAIN QUALITY CAMERA levert realtime beelden van het oogstmateriaal. De software neemt vreemde bestanddelen en korrelbreuk waar, zodat u altijd via CEBIS de kwaliteit en reinheid van het graan kunt controleren en digitaal kunt evalueren.

- 1 Graanelevator
- 2 GRAIN QUALITY CAMERA
- 3 QUANTIMETER opbrengstmeting
- 4 Vochtmeting



## Zorg voor graan van superieure kwaliteit.

- JET STREAM reinigt het graan intensief.
- De graantank beschikt over een maximaal volume van 12.000 l.
- De tank kan met snelheden tot 130 l/sec. worden gelost.
- Dankzij de draaibare uitloop kunt u nauwkeuriger laden.
- De opbrengst en kwaliteit worden nauwkeurig gemeten.
- CLAAS PREMIUM LINE onderdelen hebben een langere levensduur.



# Even efficiënt aan de voorkant als aan de achterkant.

## Uitstekend stromanagement.

Een comfortabele aandrijving van de strohakselaar, een radiale verdeler voor hoge werkbreedten en een automatisch instelling van de werpriching zijn de drie belangrijkste bouwstenen voor efficiënt stromanagement.

### Aandrijving strohakselaar in drie varianten.

Er zijn twee aandrijvingen voor de strohakselaar met een handmatig instelbaar toerental van de hakselaar beschikbaar. De Basic uitvoering werkt met een constant toerental, terwijl bij Comfort uit twee snelheden kan worden gekozen door de aandrijfriemen te verplaatsen. Bij Comfort Plus daarentegen kunnen de toerentallen direct bij de handkoppeling worden ingesteld zonder de aandrijfriemen om te draaien. Dit komt vooral van pas als er verschillende gewassoorten moeten worden geoogst. Bij zwadaflegging zorgt een neutrale stand bij alle aandrijvingen voor minder brandstofverbruik en slijtage.



### Strooiplaatverdeler tot 7,70 m werkbreedte.

Vanuit de schudders komt het stro direct in de hakselaar terecht, waarvan de intensiteit aan de oogstomstandigheden wordt aangepast. STANDARD CUT zorgt met 64, SPECIAL CUT met 88 aan beide zijden geslepen messen en een mechanisch verstelbaar tegenmes voor de juiste snede. De strooiplaatverdeler kan zonder gereedschap worden versteld, terwijl de stroobreedte en -richting handmatig of hydraulisch op CEBIS kunnen worden ingesteld.



Tegenmessen en zwenkbaar bodemelement in de SPECIAL CUT hakselaar.

### Precise radiale verdeler.

De radiale verdeler van CLAAS zorgt voor een nauwkeurige stroverdeling, ook wanneer er heel veel stro aanwezig is, bij sterke zijwind of op hellingen. Twee tegengesteld draaiende werprotoren werken met een constant toerental. Zowel het gehakselde materiaal als het kaf uit de reiniging wordt direct vanuit de beweging opgenomen, verder versneld en gelijkmatig over de gehele werkbreedte verdeeld.



Radiale verdeler voor efficiënte verdeling van het stro met minimale krachtsinspanning.

## Efficiënt stromanagement.

- SPECIAL CUT voor hakselen met maximaal 88 messen.
- Zwadaflegging kan vanuit de cabine worden ingesteld.
- De radiale verdeler levert nauwkeurige prestaties bij hoge werkbreedten.
- De werpriching wordt automatisch aangepast.
- De strooiplaatverdeler verdeelt nauwkeurig tot een breedte van 7,70 m.

## Automatische aanpassing van de werpriching.

De TRION kan met twee sensoren worden uitgerust, waarmee de werpriching van het hakselmateriaal automatisch aan de omstandigheden van het terrein wordt aangepast. De sensoren worden aan de bevestigingsarmen voor de verlichting aan de achterzijde van de machine aangebracht en zorgen ervoor dat de radiale en strooiplaatverdeler het hakselmateriaal op hellingen of bij zijwind gelijkmatig verdelen. De gevoeligheid wordt in CEBIS ingesteld.



- 1 Op hellingen wordt de werpriching automatisch aangepast.
- 2 Het verhakselde materiaal wordt gelijkmatig over de gehele werkbreedte verdeeld.



- 3 Sensoren aan de achterzijde van de machine nemen de intensiteit van de zijwind op.
- 4 De werpriching van het hakselmateriaal wordt gecompenseerd.



# In een handomdraai wisselen van gewas.



## Comfortabel en zonder gereedschap.

Met de TRION kunt u veel tijd besparen bij het wisselen van gewassen. U kunt de machine dan eenvoudig en comfortabel ombouwen. De toerentallen kunnen zelfs zonder gereedschap worden ingesteld. 63% van het dorskorfoppervlak kunt u met een handgreep verwisselen.

### Invoerkanaal instellen.

De hoogte van de invoerrol kan zonder gereedschap worden ingesteld. De juiste stand is met een sticker gemarkeerd.

### Dorssysteem ombouwen.

De voordorskorfsegmenten kunt u eenvoudig door de steenvanggoet verwisselen. Het dorskorfsegment maakt 63% van de dorskorf uit en kan eenvoudig aan de zijkant naar buiten worden getrokken. Kortom, de TRION is na het oogsten van graan direct klaar voor maïs.

### Toerentallen wijzigen.

De toerentalbereiken van de reductietransmissie van de dorstrommel kunnen met de hand worden ingesteld met een hydraulisch ventiel. Daarbij kan uit twee verschillende bereiken worden gekozen. Deze zijn direct op het omschakelventiel duidelijk aangegeven.

### Stromanagement aanpassen.

De toerentallen van de radiale verdeler en strohakselaar kunnen eenvoudig en comfortabel worden aangepast. Bij de strohakselaar is daarvoor geen gereedschap vereist. De hakselaar kan af fabriek met universele messen worden uitgerust die zowel voor graan als maïs geschikt zijn.

U kunt het toerental van de hakselaar instellen. De verdeelplaten kunnen eenvoudig worden ingesteld om op de gewenste werpbreedte te worden afgestemd. Het tegenmes en de bodem van de hakselaar kunnen eveneens zonder gereedschap worden afgesteld. Omdat de graantank eenvoudig toegankelijk is, kunt u de afdekplaten beneden in de tank eveneens snel aan de vereisten aanpassen.

De twee toerentalbereiken van de reductietransmissie van de dorstrommel kunnen handmatig worden ingesteld met een hydraulisch ventiel.

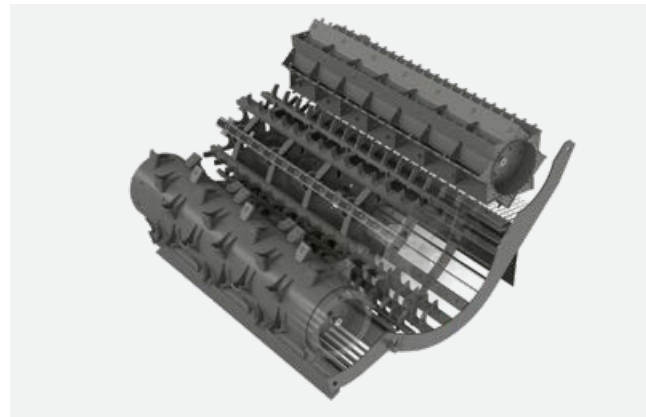

Zowel het rijstдорssystem als de ombouwset hiervoor bestaan uit een open pennentrommel en een pennenkorf.



Het toerental van de strohakselaar kan eenvoudig, snel en zonder gereedschap aan uw werkzaamheden worden aangepast.

### Graszaad oogsten.

Omdat het bij graszaad en ander klein zaad om licht oogstmateriaal gaat, is het van belang het toerental van de ventilator aan te passen om verlies te minimaliseren. De tweetrapsaandrijving beschikt dan ook over twee toerentalbereiken die u met behulp van een snelspanner en door het verplaatsen van de aandrijfriem kunt instellen. Voor de graantank is een loshulpsysteem beschikbaar om te voorkomen dat in de graantank brugvorming ontstaat. Op deze manier kunt u het licht materiaal zonder storingen lossen.

### Machine reinigen.

Voordat u zaaigoed gaat oogsten en aan het einde van het seizoen moet de machine volledig worden gereinigd. De TRION beschikt daarvoor over onbeperkte toegang tot alle componenten. Voor het dorssysteem bevinden aan beide zijden van de machine grote onderhoudsoeningen. Ook is er rondom de zeefkast, schudders en graantank voldoende vrije ruimte beschikbaar om reinigingswerkzaamheden uit te voeren.



## Grote polyvalentie in alle teelten.

- Het dorssysteem kan eenvoudig en zonder moeite worden omgebouwd.
- Snel tussen toerentallen wisselen.
- Stromanagement naar behoefte in te stellen
- Machine moeiteloos reinigen bij het wisselen van gewassen of aan het einde van het seizoen.





## Samenspel van uitstekende componenten.

Topprestaties kunnen alleen worden geleverd wanneer alle onderdelen van uw CLAAS machine nauwkeurig op elkaar zijn afgestemd en harmonieus samenwerken. Bij CLAAS POWER SYSTEMS worden de beste componenten gebundeld voor een intelligent aandrijvingsysteem met aandrijvingen die perfect zijn afgestemd op uw bedrijf en eisen. Resultaat: uw machine levert zijn maximaal vermogen enkel wanneer dit nodig is. Op deze manier heeft men een brandstofbesparende techniek die zichzelf snel terugbetaalt.

## Elke TRION kan volledig op maat worden vervaardigd.

Het gaat immers om uw eigen TRION. Daarvoor kunt u uit talrijke mogelijkheden kiezen om uw TRION nauwkeurig op uw bedrijf en percelen af te stemmen. DYNAMIC POWER speelt daarbij een grote rol omdat dit intelligente motormanagement standaard in alle machines aanwezig is en uw brandstofverbruik tot circa 10% kan verminderen.

- Omdat de grote brandstoftank 800 liter kan bevatten, hoeft u na een lange dag tijdens het oogsten niet nog eens extra te gaan tanken.
- Met spacers op de aandrijfjas is de TRION uitstekend voorbereid op het gebruik van dubbele banden.
- Met TERRA TRAC wordt de bodem ontzien. De rupsen zorgen voor hoog rijcomfort en zijn smal genoeg voor gebruik op straat.
- Profiteer van een krachtige doorvoercapaciteit en hoog rijcomfort op hellingen. De TRION wordt ook als MONTANA versie geleverd.
- Dankzij het differentieelslot op de vooras komt u ook op een lastige ondergrond goed vooruit.
- Voor meer trekkracht in zwaar terrein kunt u uw machine ook met POWER TRAC vierwielaandrijving uitrusten.
- Bedien de rijaandrijving met twee versnellingen zelf of laat de TRION comfortabel voor u schakelen.



**CPS** | CLAAS  
POWER  
SYSTEMS

Past op uw bedrijf.  
Bekijk zelf hoe goed  
de nieuwe TRION bij  
uw bedrijf past.



Scan me.



# Zijn kracht is net zo variabel als zijn werkzaamheden.

## Intelligentie bespaart brandstof.

DYNAMIC POWER is standaard bij alle machines. Hiermee wordt het motorvermogen van uw TRION automatisch aan de arbeidsomstandigheden aangepast. Bij deellast wordt er altijd met de ideale vermogenskromme gereden, waardoor er, bijvoorbeeld bij zwadaflegging, tot circa 10% brandstof kan worden bespaard. Bij vollast daarentegen blijft het maximumvermogen automatisch actief, bijvoorbeeld als u de graantank lost wanneer de strohakselaar is geactiveerd.

## Cummins-motoren van de nieuwste generatie.

Cummins is met een jaarlijkse productie van meer dan 1,4 miljoen motoren de grootste onafhankelijke motorenfabrikant ter wereld. Over de hele wereld worden meer dan 1 miljoen Cummins-motoren in landbouwmachines gebruikt, met een vermogenspalet dat varieert van 55 tot 4400 pk.

De TRION 600 is uitgerust met de Cummins L9-motor, de TRION 500 met een Cummins B6,7-motor. Deze krachtige motoren voldoen aan uitlaatgasnorm Stage V en kenmerken zich door een hoog koppel en efficiënte krachtoverbrenging.

- Zescilinder lijnmotor met 6,7 en 8,9 l cilinderinhoud
- Vermogens variërend van 190 kW/258 pk tot 300 kW/435 pk
- Gereduceerd nominaal toerental van 1900 t/min
- Common Rail-technologie met uitlaatgasnorm Stage V

## Lage toerentallen op het perceel en op straat.

De Cummins L9-motor levert al bij een toerental van 1900 t/min het maximumvermogen. Op straat wordt het toerental verlaagd tot 1600 t/min. Dankzij deze technologie bespaart u duidelijk meer brandstof en geniet u dankzij het lage geluidsniveau van meer rijcomfort.

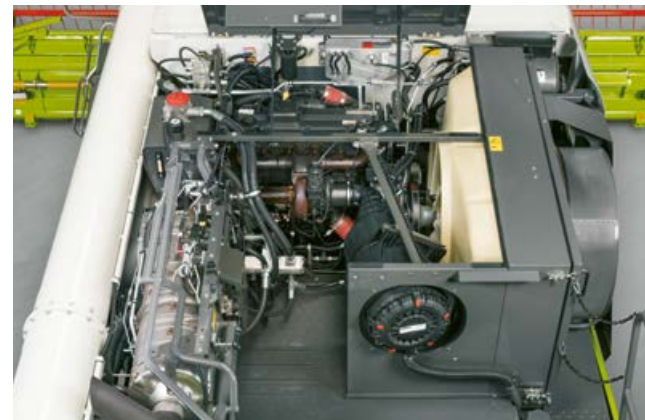
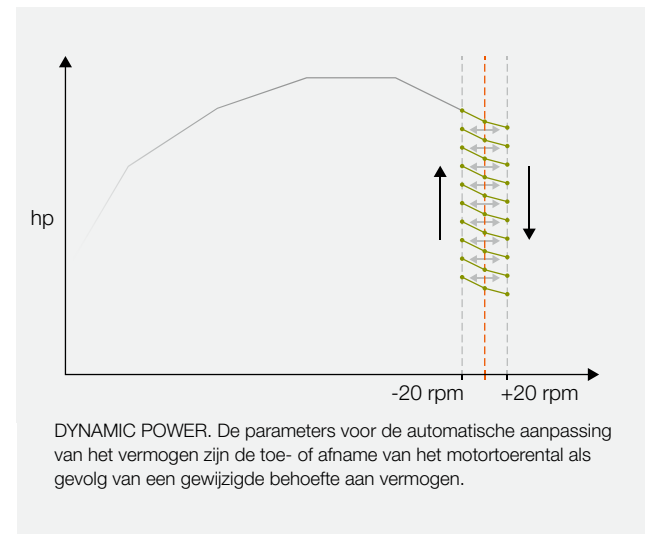

## Lang doorwerken zonder te hoeven tanken.

De grote brandstof- en ureumtanks zijn bijzonder stevig en veilig. Ze zijn op dezelfde plaats aan de rechterzijde van de machine aangebracht en kunnen zonder moeite met diesel en ureum worden gevuld.

- Brandstoftank met een inhoud van 600 of 800 l
- AdBlue-tank met een inhoud van 80 l
- Minder tanken tijdens het oogsten



## Effectieve koeling zonder stof.

Bij de TRION wordt frisse lucht voor de koelinstallatie aangezogen door de roterende koelercorf. Het oppervlak van de luchtinlaat wordt daarbij continu gereinigd, waardoor de koellamellen minder vuil worden. Het koelsysteem wordt hierdoor minder belast door stof, terwijl het koelvermogen toeneemt.

## Schone koeling onder extreme omstandigheden.

Zelfs bij werkzaamheden die veel stof veroorzaken, zoals bij de maïsoogst onder vochtige omstandigheden met een maïsplukker en een horizontale hakselaar, blijft de koelzeef schoon. Daarvoor zorgt een reinigingsborstel. Bovendien voorkomt een reinigingshakselaar dat de stofafzuiging verstopt raakt.

## Kracht leveren met zo min mogelijk brandstof.

- De Cummins-motoren van de nieuwste generatie beschikken over een hoog koppel en voldoen aan uitlaatgasnorm Stage V.
- DYNAMIC POWER past het motorvermogen aan de actuele behoefte aan, waarbij tot 10% brandstof kan worden bespaard.
- Het motortoerental wordt bij transport over de weg tot 1600 t/min verlaagd
- De reinigingshakselaar en reinigingsborstel houden de koeling continu schoon.
- Dankzij drie aansluitpunten voor de luchtdrukcompressor kan de machine direct op het perceel worden gereinigd.



# Trekkracht en rendement hoeven elkaar niet uit te sluiten.

## Hydrostatische rijaandrijving tot 30 km/h.

Alle TRION 600 en 500 modellen zijn uitgerust met een hydrostatische rijaandrijving met twee versnellingen, die comfortabel met de handschakelhendel of elektrisch met de toets in de armsteun kan worden ingeschakeld. Het hoge rendement van de hydrostaat zorgt voor een krachtsbesparing die voor de rest van de machine ter beschikking staat. Zowel de wielmachine als de TERRA TRAC modellen bereiken een snelheid van 30 km/h.

## Comfortabel en rendabel.

- Minder slijtage van de aandrijfcomponenten zorgt voor lagere onderhoudskosten en een langere levensduur.
- De TRION beschikt over een soepel en uitgebalanceerd rijgedrag. Het hoge rijcomfort oefent een positieve invloed uit op de productiviteit.
- Dankzij het hoge rendement wordt brandstof bespaard.

## Differentieelslot onder belasting inschakelbaar.

Dankzij het elektrohydraulisch differentieelslot, dat u eenvoudig op het bedieningspaneel met een knop kunt inschakelen, komt u onder extreme omstandigheden altijd vooruit. De hoge tractie en trekkracht van de TRION blijven op hellingen en bij natte omstandigheden behouden. U kunt het differentieelslot ook onder belasting inschakelen.

- Automatisch inschakelen bij rij snelheid onder 10 km/u, stuurhoek onder 15° of slippen
- Automatisch uitschakelen bij rij snelheid onder 10 km/u, stuurhoek onder 15° of slippen

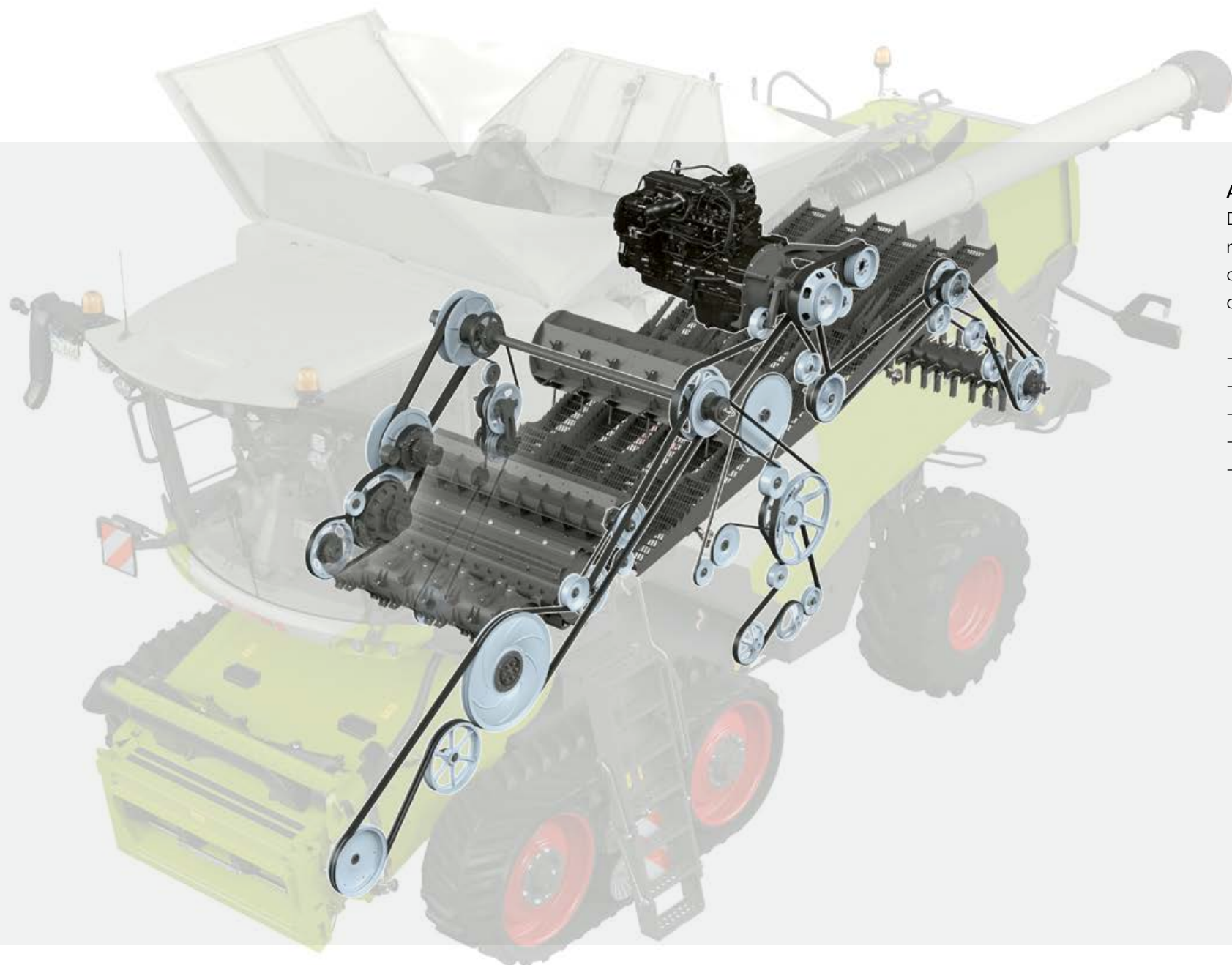

## Aandrijfconcept met een lange levensduur.

De krachtoverbrenging wordt efficiënt uitgevoerd door riemaandrijvingen die soepel koppelen en geringe slijtage opleveren. Alle componenten van de aandrijving zijn ontworpen voor een lange levensduur.

- Hydraulisch bediende droge koppeling
- Uniforme, onderhoudsvrije riemspanners
- Tot zes riemen minder
- Verbeterde krachtoverbrenging
- Geringere onderhoudskosten

## Krachtige POWER TRAC vierwielaandrijving.

Op een weerbarstige ondergrond kunt u met een druk op de knop de vierwielaandrijving inschakelen om van meer tractie te profiteren. Ook kunt u daarvoor de standby-stand inschakelen, waarbij de vierwielaandrijving permanent op de achtergrond ter beschikking staat. U kunt die dan snel inschakelen wanneer dat nodig is.

- AAN: de achterwielen zijn mechanisch gekoppeld en aangedreven
- STANDBY: de achterwielen zijn mechanisch gekoppeld maar niet aangedreven
- UIT: de achterwielen zijn mechanisch ontkoppeld







Met alle TERRA TRAC rupsbanden kan tot een snelheid van 30 km/h gereden worden. Met TERRA TRAC kan comfortabeler worden gereden dan met wielmachines.

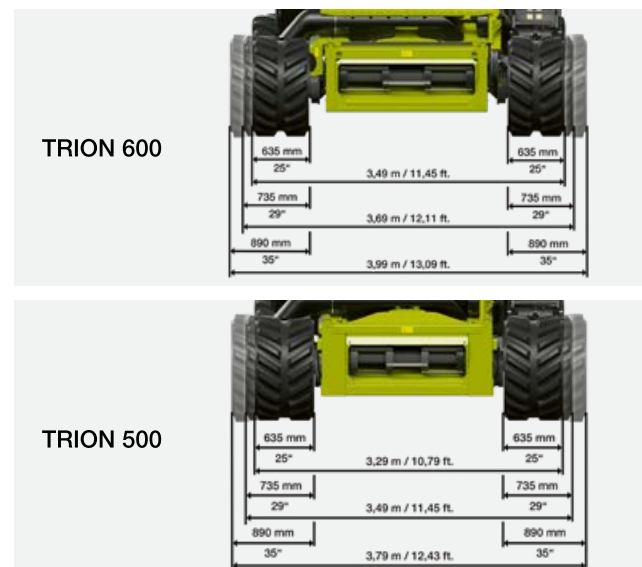

Met rupsbanden van 635 mm neemt de TRION weinig ruimte in op straat en zorgt daarmee voor hogere mobiliteit.

TERRA TRAC voor elke eis.



Rupsbanden van de derde generatie.

Uw bodem vormt uw belangrijkste productiebasis en kan niet worden uitgebreid. Om steeds hogere opbrengsten te kunnen produceren op de beschikbare percelen, heeft u krachtige machines nodig, die dankzij TERRA TRAC uiterst bodemvriendelijk zijn.

De derde generatie TERRA TRAC rupsbanden kenmerkt zich door looprollen met een grote diameter, hydropneumatische vering, verbeterde spanning van de rupsbanden en automatische niveauregeling vanaf 2 km/h. TERRA TRAC verhoogt duidelijk de tractie en laat nauwelijks sporen achter op natte percelen, een zachte bodem en op hellingen. Hierdoor wordt het werk van transportvoertuigen duidelijk vereenvoudigd.

TERRA TRAC op de weg.

- Topsnelheid 30 km/h
- Volledig geschikt voor wegverkeer met snelheden van 20, 25 en 30 km/h
- Hoge veiligheid en stabiliteit
- Meer rijcomfort in vergelijking met de wielmachine

TERRA TRAC in het veld.

- Tot 66% minder bodemdruk dan wielmachines
- Beter tractie in maïs, in natte omstandigheden en op hellingen
- Minder slijp en hogere stabiliteit op zijdelingse hellingen
- Minder rijweerstand en lager brandstofverbruik

TERRA TRAC in rijst.

- 890 mm breed, speciale rupsband voor rijst
- Grotere afstand van de nokken op de rupsband voor zelfreiniging
  - Hoge tractie en draagvermogen
  - Geen inzakken onder natte oogstomstandigheden



# De TRION oogst op hellingen net zo efficiënt als op het vlakke percelen.

## TRION 600 en 500 MONTANA.

Op hellingen net zo effectief en krachtig dorsen als op vlakke percelen. In deze discipline hebben de MONTANA maaidorsers van CLAAS internationaal hun reputatie gevestigd. Met een volautomatische hellingcompensatie tot 18% en een longitudinale correctie tot 6% blijft de TRION MONTANA ook op steile hellingen heer en meester.

## Gebouwd voor moeilijke percelen.

De TRION MONTANA is de ideale dorser voor heuvelachtig terrein. Hij voelt zich helemaal thuis in zwaar terrein en komt ook onder extreme omstandigheden uitstekend vooruit.

- De machine maakt het u veel gemakkelijker om op hellingen te oogsten. Dit omdat alle MONTANA functies volautomatisch worden uitgevoerd.
- Ook op hellingen kunt u zonder verlies oogsten. Daarvoor zorgt de nauwkeurige maaibordgeleiding, het MONTANA invoerkanaal en de MULTI CONTOUR besturing.
- Dankzij vierwiel aandrijving en het differentieelslot komt u op steile hellingen en in zwaar terrein altijd uitstekend vooruit.
- Op het perceel kunt u efficiënt uw werkzaamheden uitvoeren omdat u tot een snelheid van 12,5 km/h niet hoeft te schakelen.



Past op uw bedrijf.  
Bekijk zelf hoe goed  
de nieuwe TRION bij  
uw bedrijf past.



Scan me.



# De TRION compenseert automatisch hellingen tot 18%.



## Volledige ondersteuning op steile hellingen.

Dankzij het samenspel van alle MONTANA componenten kunt u ook op steile hellingen efficiënt oogsten. U komt onder alle omstandigheden uitstekend vooruit en geniet bovendien van hoog rijcomfort omdat u altijd recht zit. Alle MONTANA functies worden automatisch uitgevoerd, afgestemd op de hellingshoek van het perceel.

### Perfekte invoer tot op hellingen van 20%.

Het MONTANA invoerkanaal is met twee verticale cilinders voor de AUTO CONTOUR regeling uitgerust en daarmee voorzien van hellingcompensatie tot 20%.

In de MULTI CONTOUR uitvoering beschikt het invoerkanaal bovendien over een horizontale cilinder voor hydraulische aanpassing van de snijhoek, met een automatische longitudinale compensatie tot 6%. Afhankelijk van de stand van de as stuurt het MULTI CONTOUR systeem het draaiframe, de instelling van de maaihoek en alle bekende AUTO CONTOUR functies aan.



**1 MONTANA invoerkanaal**  
Tot 20% hellingcompensatie

**2 MONTANA vooras**  
Tot 18% hellingcompensatie en een differentieelslot voor meer tractie

**3 AUTO SLOPE**  
Automatische aanpassing van het ventilatortoerental

**4 3D-reiniging**  
Actieve besturing in dwarsrichting van bovenzeeff

**5 4-TRAC vierwielaandrijving**  
Maximale tractie in zwaar terrein

**6 Cummins-motor**  
Veel kracht en hoge reservevermogen

### Nauwkeurig maaien met AUTO CONTOUR.

AUTO CONTOUR zorgt ervoor dat het maaibord nauwkeurig de contouren van de bodem volgt en zorgt daarmee voor een schone opname, soepel dorsen zonder storingen en gelijkmatige stoppels op alle bestanden.

### Efficiënt werken op twee manieren.

Voor de MONTANA functie zijn twee verschillende werkwijzen beschikbaar. Bij de instelling van een maximale hellingcompensatie wordt de complete uitslag van de vooras benut. Deze werkstand wordt voor de meeste gebieden aanbevolen.

De instelling voor een constante maaihoek beperkt de uitslag van de vooras en geeft prioriteit aan de ingestelde maaihoek. Deze werkstand heeft de voorkeur bij het oogsten van liggend graan, laag groeiende en andersoortige peulvruchten.

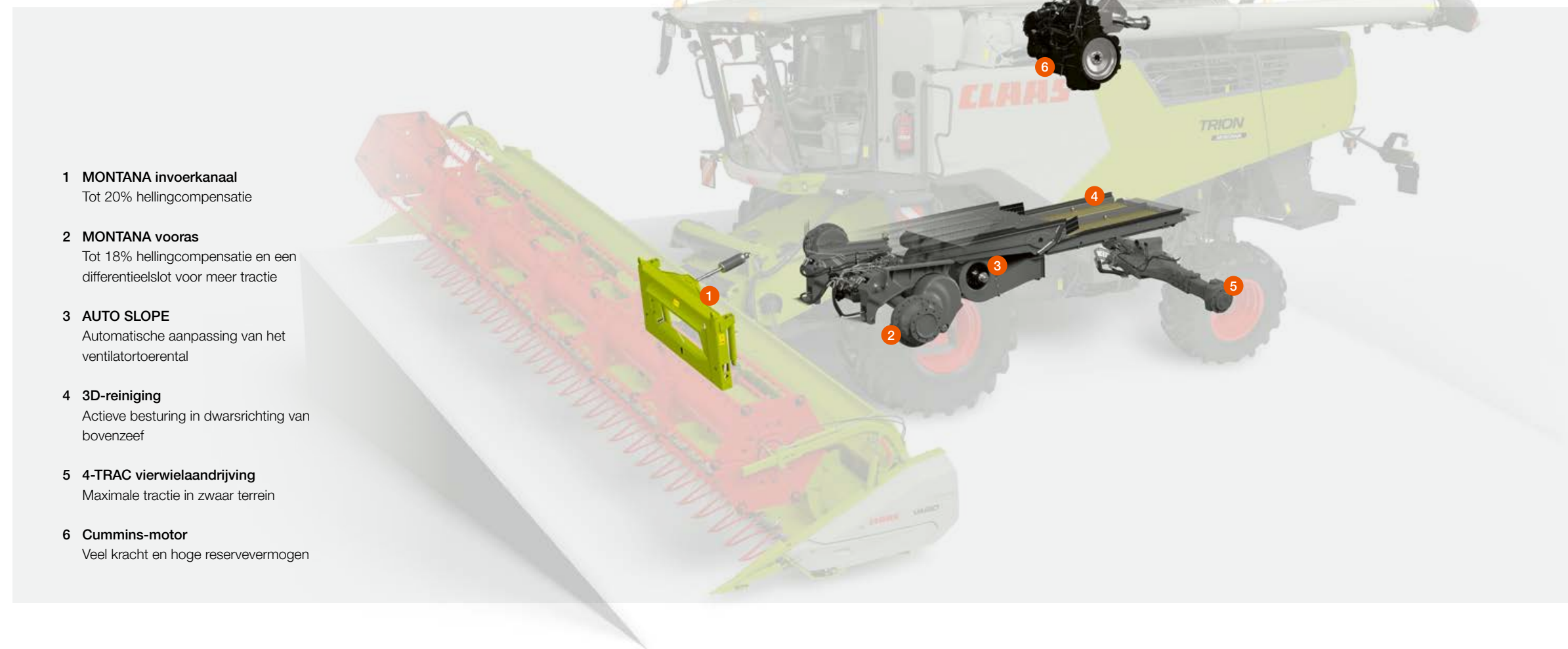

### In beweging blijven bij een hellingshoek tot 18%.

Het MONTANA onderstel compenseert tot een hellingshoek van 18%, waarbij de hellingshoeksensoren de stand van de as opnemen. Hydraulische draaicilinders draaien de asportalen, waardoor de wielen op de ondergrond worden afgestemd. Op deze manier kunt u op steile hellingen net zo effectief oogsten als op vlakke percelen.

### Comfortabel oogsten met twee rijstanden.

Een transmissie met twee versnellingen en automatische lastaanpassing waarborgt hoge trekkracht op steile hellingen. Bij beide versnellingen zijn twee snelheidstrappen beschikbaar. Wanneer bijvoorbeeld maximale trekkracht wordt vereist, schakelt de transmissie automatisch over naar de kleinere snelheidstrap. Dankzij de vierwielaandrijving en het elektrohydraulisch differentieelslot (optie) bent u altijd veilig onderweg en beschikt u over voldoende tractie.

### Alles wat u op hellingen nodig heeft.

- Op hellingen tot 18% regelt de MONTANA besturing automatisch het onderstel.
- Het invoerkanaal compenseert overhellen op hellingen tot 20%
- Het MULTI CONTOUR invoerkanaal zorgt voor een longitudinale compensatie tot 6%
- Het differentieelslot en de vierwielaandrijving zorgen voor hoge tractie en veiligheid.
- De krachtige rijaandrijving met twee versnellingen zorgt in de eerste versnelling voor een snelheid tot 12,5 km/h.
- AUTO SLOPE past het ventilatortoerental automatisch aan.



# Productiviteit kan ook toenemen als u het zich gemakkelijk maakt.

## Exact de juiste ondersteuning.

Neem geen genoegen met functies die zijn vastgelegd maar kies degene die op uw bedrijf zijn afgestemd. Daartoe behoren bijvoorbeeld ook zelflerende rijassistentiesystemen en geavanceerde verlichtingspakketten waarbij u al uw werkzaamheden letterlijk bij daglicht kunt uitvoeren.

## Met comfort presteer je meer.

We weten dat u uw werkzaamheden beter kunt uitvoeren als u zich daarbij prettig voelt. Daarom is de cabine van de TRION volledig op comfort ingesteld, met duidelijk meer hoofd-, schouder- en beenruimte, een intelligent bedieningsconcept en een heldere CEBIS terminal waarop alle informatie scherp gestoken wordt weergegeven.

- Ook op warme en koude dagen geniet u van behaaglijkheid omdat de ideale luchtgeleiding voor een aangenaam klimaat in de cabine zorgt.
- Verder zit u tijdens langdurige werkzaamheden heel comfortabel, ongeacht of u voor de standaardstoel of de met leder beklede premiumstoel kiest.
- Alles kan veilig en gekoeld worden opgeborgen in de opbergvakken van de B-stijl of in de koelbox onder de bijrijdersstoel.
- Blijf volledig op de hoogte en georganiseerd dankzij de digitale radio met handsfreesysteem en houder voor een tablet.
- Ook na zonsondergang volledig overzicht. De led-werk- en onderhoudsverlichting is leverbaar in verschillende uitbreidingspakketten.
- Dankzij verschillende camerasystemen behoudt u altijd een goed overzicht en kunt u veilig en comfortabel overladen of een transportwagen aankoppelen.



Past op uw bedrijf.  
Bekijk zelf hoe goed  
de nieuwe TRION bij  
uw bedrijf past.



Scan me.



Als we iets willen verbeteren,  
vragen we u eerst om advies.



Alles volledig op uw wensen afgestemd.

Wanneer we een nieuwe maaidorser ontwikkelen, testen we ook altijd het cabineconcept uit. Daarbij worden we door chauffeurs van over heel de wereld ondersteund. Samen met hen nemen we belangrijke beslissingen als het om comfort en bediening gaat. Alles wat werkt, houden we zo. Alles wat goed is, wordt verder verbeterd. En als het nieuw is, testen we dat uitvoerig.

U kunt zich ongetwijfeld verheugen op de nieuwe innovaties van CLAAS in de TRION. Daartoe behoren onder andere de nieuwe klimatisering met volledig nieuwe luchtgeleiding, grote opbergvakken, een koelbox met een inhoud van 30 l voor uw drank en het heldere CEBIS display met hoge resolutie. Uiteraard zal veel u ook heel vertrouwd voorkomen, zoals het onovertroffen CLAAS comfort of het intelligente bedieningsconcept, waarmee u comfortabel toegang krijgt tot alle functies van de machine.



Ervaar dag en nacht van het nieuwe comfort.

**1 Heldere CEBIS terminal**

Op het scherp gestoken HD-display ziet u alle informatie in één oogopslag.

**2 Intuïtieve CEMIS 1200 terminal**

CEMIS 1200 biedt ondersteuning bij nauwkeurige GPS-spoorleiding en gekoppelde documentatie.

**3 Armsteun met directe verstelling**

Met uw rechterhand kunt u intuïtief alle belangrijke machinefuncties bedienen.

**4 Meer beenvrijheid**

De smalle stuurkolom met voetsteunen zorgt ervoor dat ook chauffeurs met een groot postuur zich vrijelijk kunnen bewegen.

**5 Comfortabele zetel**

De chauffeursstoel met een draaihoek van 30° (optie) en de comfortabele bijrijdersstoel zorgen ervoor dat ook op lange werkdagen uw rug wordt ontzien.

**6 Uitstekend zicht rondom**

Smallere spiegellarmen zorgen voor een beter zicht naar alle kanten.

**7 Ruime opbergvakken**

Alles wat u meeneemt, kan veilig in de TRION worden opgeborgen.

**8 Groot kijkvenster in de graantank**

U kunt het oogstmateriaal nog eenvoudiger controleren.

**9 Geavanceerd verlichtingspakket**

360°-verlichting van de werkomgeving (optie).

**10 Felle led-verlichting direct vóór de machine**

Tot 26 werkklampen zorgen voor felle verlichting van de directe werkomgeving.

**11 Aangename cabineverlichting**

Het interieur van de cabine is aangenaam verlicht, waarbij led-lichtstroken de opbergvakken benadrukken.

**12 Airconditioning**

Voer uw werkzaamheden zowel op koude als warme dagen met een ideale binnentemperatuur

Led-lichtpakketten maken van de nacht een dag.

- De enorme reikwijdte van de verstralers biedt ondersteuning bij uw oriëntatie.
- Het voorzetstuk is net zo fel verlicht als de omgeving vóór de machine, de zijkanten en stoppels.
- Alle belangrijke machinecomponenten zijn voorzien van onderhoudsverlichting en zijn eenvoudig toegankelijk.



# Het is heel eenvoudig om met een TRION te rijden.

CEBIS functioneert intuïtief.

De bediening is intuïtief en kan zonder enige voorkennis worden uitgevoerd, zodat ook nieuwe chauffeurs na korte tijd in staat zijn om de TRION te bedienen. CEBIS speelt daarbij een belangrijke rol omdat het systeem niet alleen alle informatie levert maar tegelijkertijd ook zorgt voor optimalisatie van de capaciteit en bovendien problemen oplost.

### CEBIS biedt directe hulp.

In CEBIS zijn namelijk maatregelen vastgelegd voor uiteenlopende problemen, die gebaseerd zijn op de ervaring van ontelbare chauffeurs van CLAAS maaidorsers. Daarbij is rekening gehouden met alle parameters die aan een oplossing van het probleem kunnen bijdragen. Kortom, al deze maatregelen bieden uitgebreide hulp om de capaciteit van de machine volledig te benutten.

### CEBIS maakt het menu eenvoudiger.

U kunt van tevoren in CEBIS vastleggen of u een beginnende, normale of ervaren gebruiker bent. CEBIS past vervolgens de menustructuur aan uw ervaring aan. Op deze manier worden nieuwe chauffeurs niet overrompeld door complexe menu's. Daarnaast is ook het rijassistentiesysteem in CEBIS geïntegreerd. U kunt CEMIS DIALOG en CEMIS AUTOMATIC comfortabel op het touchscreen bedienen. Met behulp van een slider geeft u de gewenste strategieën aan voor de automatische functies van het systeem.



De drie verschillende aanzichten van CEBIS bieden toegang tot alle instellingen voor ritten op straat, het perceel en voor CEMOS AUTOMATIC.



CEMOS DIALOG is geïntegreerd in CEBIS.



Intelligente aansturing met CEMOS AUTOMATIC in CEBIS.

### 1 CEBIS touchscreen

U hoeft het touchscreen alleen maar aan te raken voor een reactie van CEBIS. U heeft direct toegang tot alle functies van de machine tijdens de rit op een perceel of op straat. Daarnaast heeft u ook toegang tot alle modules van het rijassistentiesysteem CEMOS AUTOMATIC.

### 2 CEBIS draai- / drukknop

Met behulp van draai-, Escape- en favoriete knoppen kunt u ook tijdens een onrustige rit op het perceel door het CEBIS bedieningspaneel navigeren, bijvoorbeeld om het toerental van de dorstroom aan te passen.

### 3 directe verstelling met schakelaars

U kunt de vastgelegde basisfuncties direct bedienen met de daarvoor toegewezen schakelaar, bijvoorbeeld om de opening van de zeef of het ventilatortoerental in te stellen.

### 4 CMOTION favorietenmanagement

In CEBIS kunt u zeefinstellingen in de favorieten programmeren. Tijdens uw werkzaamheden kunt u deze vervolgens comfortabel oproepen met de toets op de CMOTION rijhendel. U navigeert intuïtief met uw hand, terwijl uw blik zich blijft concentreren op het voorzetstuk.

## Ontspannend en ondersteunend bedieningscomfort.

- Afhankelijk van uw voorkeur kunt u de TRION op drie manieren instellen: op het CEBIS touchscreen, met de CEBIS draai-/drukschakelaars of door middel van directe verstelling met schakelaars.
- Wanneer u gebruik maakt van directe verstelling, wordt een dialoogveld geopend in CEBIS.
- Een numeriek toetsenbord helpt de chauffeur bij het invoeren van exacte waarden.
- Alle parameters kunnen met draairegelaars en sliders eenvoudig in CEBIS worden gewijzigd.
- Alle functies van het chauffeursrijassistentiesysteem CEMOS AUTOMATIC en CEMOS DIALOG zijn in CEBIS geïntegreerd.
- Uw zeven favorieten kunt u direct op de CMOTION rijhendel oproepen.



# Kies de systemen waarvan u het meest profiteert.

## Digitalisering is onontbeerlijk.

Als wij onze machines digitaliseren, zijn daar goede redenen voor. Drie, om precies te zijn. We willen er namelijk voor zorgen dat onze chauffeurs veiliger kunnen werken, hun oogst soepel verloopt en de kosten omlaag gaan. Met zelflerende chauffeursrijassistentiesystemen als CEMOS AUTOMATIC, bijvoorbeeld, of met stuursystemen waarmee u tot op de centimeter nauwkeurig wordt ondersteund.

## Machines in een netwerk presteren meer.

Om meer uit uw CLAAS machines te kunnen halen, bieden we verschillende bouwstenen aan waarmee uw machines en bedrijf aan elkaar kunnen worden gekoppeld. Ons aanbod varieert van opbrengstkartering en coördinatie van het machinepark tot doorlopend documenteren van uw werk- en opbrengstgegevens.

- Laat CEMOS AUTOMATIC u veel werk uit handen nemen. Kies voor de juiste module, vanaf de instap- tot de volledige versie.
- Hoe nauwkeuriger u op uw perceel werkt, des te efficiënter kunt u oogsten. LASER PILOT of GPS PILOT CEMIS 1200 minimaliseren met een nauwkeurigheid tot 2,5 cm uw overlap.
- Registreer en verwerk uw gegevens zoals u dat wilt. Dankzij TELEMATICS, automatische documentatie, CLAAS API en DataConnect hebt u talrijke mogelijkheden tot uw beschikking.
- Zorg voor meer capaciteit, hogere graankwaliteit en meer comfort. Actieve cruisecontrol of een dorssysteem dat zichzelf instelt, helpen u daarbij.



Past op uw bedrijf.  
Bekijk zelf hoe goed  
de nieuwe TRION bij  
uw bedrijf past.



Scan me.



## CEMOS AUTOMATIC individueel configureren.

CEMOS AUTOMATIC is een zelflerend rijassistentiesysteem, waarvan de automatische functies u en uw chauffeurs permanent en actief tijdens werkzaamheden ondersteunen. Op basis van agronomische doelen zoals graankwaliteit, dorskwaliteit, reinheid, strokwaliteit en doorvoer, controleert het systeem sensoren en instellingen. CEMOS AUTOMATIC optimaliseert de TRION tijdens de werkzaamheden tot aan de technische capaciteitsgrenzen.

### De bestuurder beslist.

U voert in uw systeem uw eisen met betrekking tot graankwaliteit en verliesniveau in. Tijdens de oogst haalt CEMOS AUTOMATIC alles uit uw machine om nauwkeurig aan uw criteria te kunnen voldoen.

### Stel zelf CEMOS samen.

Ongeacht of u de instap- of volledige versie gebruikt, u kunt uw CEMOS AUTOMATIC systeem volledig individueel configureren. Daarvoor kunt u juist de functies kiezen die goed van pas komen op uw perceel en uw werkzaamheden optimaliseren.

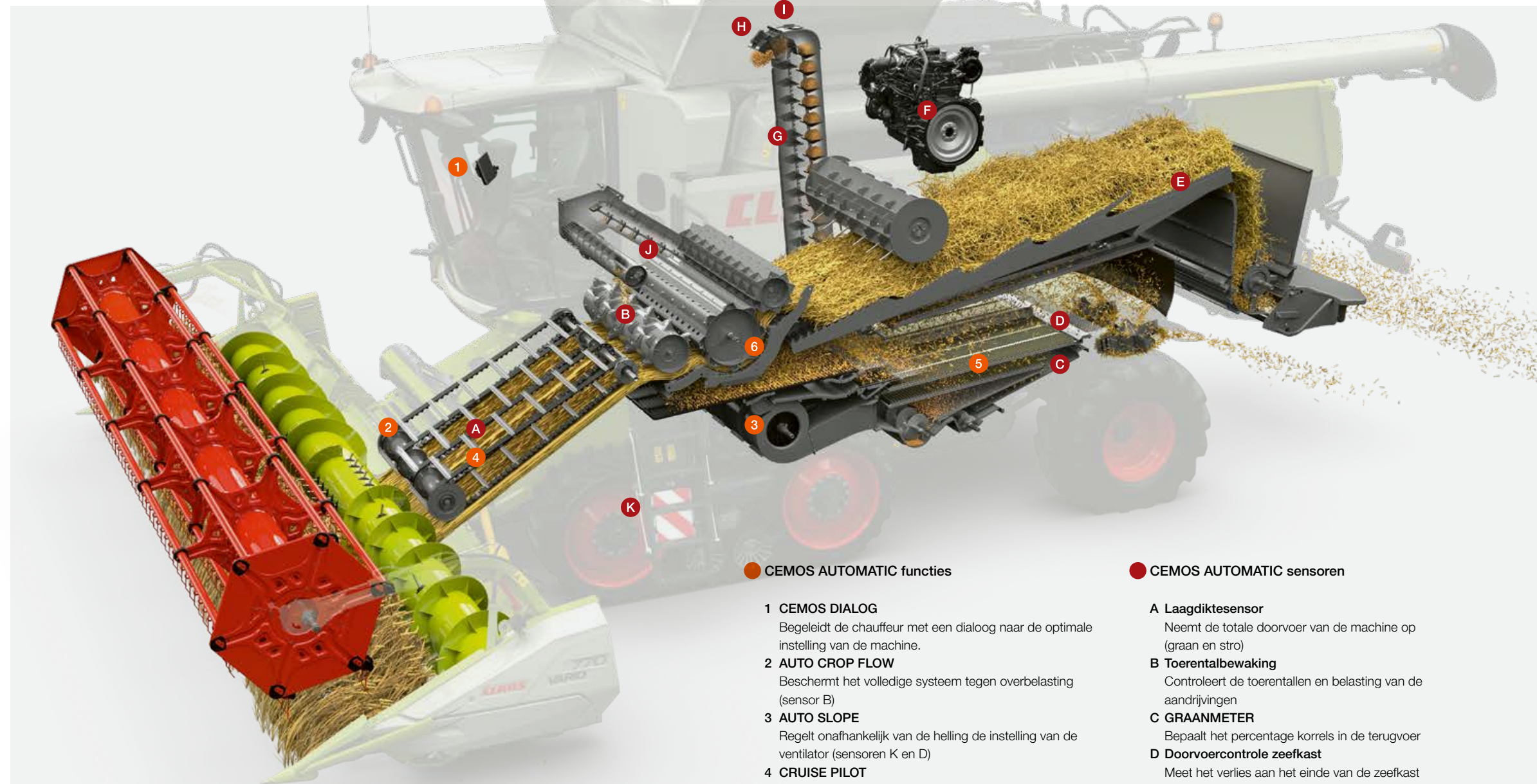

### CEMOS AUTOMATIC functies

- 1 CEMOS DIALOG**  
Begeleidt de chauffeur met een dialoog naar de optimale instelling van de machine.
- 2 AUTO CROP FLOW**  
Beschermt het volledige systeem tegen overbelasting (sensor B)
- 3 AUTO SLOPE**  
Regelt onafhankelijk van de helling de instelling van de ventilator (sensoren K en D)
- 4 CRUISE PILOT**  
Regelt actief de oogstsnelheid (sensoren A, F en D)
- 5 AUTO CLEANING**  
Verbeterd de reiniging door de opening van de zeef en het toerental van de ventilator te regelen (sensoren A, C, D, G, I, J en K)
- 6 AUTO THRESHING**  
Stelt volautomatisch de afstand van de dorskorf en het toerental van de dorstrommel in (sensoren A, B, D, E, F, G, H en I)

### CEMOS AUTOMATIC sensoren

- A Laagdiktesensor**  
Neemt de totale doorvoer van de machine op (graan en stro)
- B Toerentalbewaking**  
Controleert de toerentallen en belasting van de aandrijvingen
- C GRAANMETER**  
Bepaalt het percentage korrels in de terugvoer
- D Doorvoercontrole zeefkast**  
Meet het verlies aan het einde van de zeefkast
- E Doorvoercontrole schudders**  
Meet het verlies aan het einde van de schudder
- F Motorbelasting**  
Geeft informatie over de belasting van de dieselmotor
- G Graanvochtigheidssensor**  
Meet de vochtigheid van het graan
- H QUANTIMETER**  
Bepaalt de graandoorvoer van de machine
- I GRAIN QUALITY CAMERA**  
Bepaalt de kwaliteit van het graan
- J Volume terugvoer**  
Neemt het totaalvolume van de terugvoer op
- K Hellingshoeksensor**  
Meet de hellingshoek van de machine



Bekijk hoe CEMOS u werk uit handen neemt.





# Stem CEMOS AUTOMATIC perfect af op uw percelen.



## De functies van CEMOS AUTOMATIC.

Met CEMOS AUTOMATIC heeft u de beschikking over een zelflerend, modulair chauffeursrijassistentiesysteem. Maak een keuze uit de functies die voor uw bedrijf het meest rendabel zijn.

CRUISE PILOT en AUTO SLOPE zijn bijvoorbeeld rendabele instapfuncties in automatisering. Daarmee beschikt uw TRION niet alleen over een intelligente snelheidsregeling maar wordt ook automatisch het ventilatortoerental aangepast om ervoor te zorgen dat het graan in heuvelachtig terrein zonder verlies wordt gereinigd.

Maar u kunt ook de volledige versie van CEMOS AUTOMATIC kiezen om de machine zelf het dorsen en de primaire en secundaire afscheiding te laten optimaliseren. U profiteert dan van een hoge doorvoercapaciteit, schoon graan en een lager brandstofverbruik.

### CEMOS DIALOG motiveert de chauffeur.

Het assistentiesysteem CEMOS DIALOG begeleidt u met een dialoog naar de optimale instelling van de machine. CEMOS DIALOG stelt de goedgekeurde instellingen direct in.

Bovendien wordt u gemotiveerd om de instellingen vaker te controleren en optimaliseren. Daardoor bent u nog zekerder van uw zaak tijdens de werkzaamheden en profiteert u van datgene wat u geleerd heeft. Zelfs doorgewinterde professionals leren er steeds weer iets bij.

### CEMOS analyseert de prestaties.

De TRION houdt u continu heel nauwkeurig op de hoogte over de hoogte van het optimalisatiepotentieel. Het systeem geeft continu alle factoren weer die feitelijk beperkingen opleveren voor de doorvoer. Ook worden actief suggesties gedaan om de prestaties verder te verhogen.



### CEMOS AUTO CLEANING.

Aan de hand van de parameters voor het toerental van de ventilator en de opening van de boven- en onderzeef regelt CEMOS AUTO CLEANING automatisch de reiniging. Het systeem test continu op de achtergrond verschillende instellingen om de prestaties te optimaliseren. Wanneer parameters zoals opbrengst, graankwaliteit, doorvoer of vochtigheid wijzigen, reageert CEMOS AUTO CLEANING direct.

### AUTO CROP FLOW herkent piekbelastingen.

AUTO CROP FLOW bewaakt continu de toerentallen van het dorssysteem, de secundaire afscheiding en de motor. Zodra de van tevoren ingestelde slijplimiet wordt overschreden, neemt het systeem maatregelen om te voorkomen dat nog meer materiaal in de machine terechtkomt. Op deze manier wordt stilstand vanwege verstoppingen, beschadiging of overbelasting voorkomen.

### AUTO SLOPE reinigt op hellingen.

Heuvelachtig terrein vormt een uitdaging voor de graanreiniging. Bergopwaarts moet het toerental van de ventilator worden verminderd. Bergaf juist verhoogd. AUTO SLOPE neemt u werk uit handen door het toerental van de ventilator afhankelijk van de lengterichting aan te sturen.

- Op deze manier verhoogt u de doorvoer en wordt het graanverlies op hellingen beperkt.
- De reinigingscapaciteit blijft altijd stabiel.
- De gewasstroom in de reiniging blijft egaal behouden.

### CRUISE PILOT regelt het tempo.

De optimale oogstnelheid verhoogt de capaciteit van uw campagne. Afhankelijk van het motorvermogen wordt dit automatisch geregeld door de CRUISE PILOT. U kunt kiezen uit drie strategieën:

- 1 Maximale doorvoercapaciteit met controle van verlies. U oogst terwijl u het uiterste van de machine vergt.
- 2 Constante doorvoer: alle aggregaten worden, ook bij wisselende omstandigheden, in gelijke mate belast.
- 3 Cruisecontrol: u werkt met een constante oogstnelheid

## Oogsten tot aan de limiet.

- Uw chauffeurs worden duidelijk ontlast.
- U behaalt meer capaciteit en de hoogste reinheid van het graan.
- De brandstofefficiëntie van de TRION wordt verbeterd.
- Er ontstaat geen uitval als gevolg van onjuiste instellingen.
- Er wordt effectief op kosten en moeite bespaard.



# De TRION oogst tot op de centimeter nauwkeurig.

## Minimaliseer uw overlap.

Stuursystemen vormen een onontbeerlijke hulp bij uw dagelijks werk. De TRION kan met drie automatische stuursystemen worden uitgerust, die u op uw werkzaamheden kunt afstemmen. De betreffende systemen zijn het digitale AUTO PILOT, het door satellieten ondersteunde GPS PILOT CEMIS 1200 en het elektronische, optische LASER PILOT, dat wij als optie verder voor u kunnen uitbreiden met FIELD SCANNER.

### Precisie bij alle werkzaamheden.

- GPS PILOT stuurt heel nauwkeurig en kan intuïtief worden bediend met CEMIS 1200.
- Met LASER PILOT met FIELD SCANNER staan drie verschillende stuurprogramma's ter beschikking.
- AUTO PILOT biedt nauwkeurige ondersteuning bij het oogsten van maïs.
- Dankzij de dynamische besturing kunt u aan het einde van een perceel snel en comfortabel omdraaien.



### Dynamische besturing

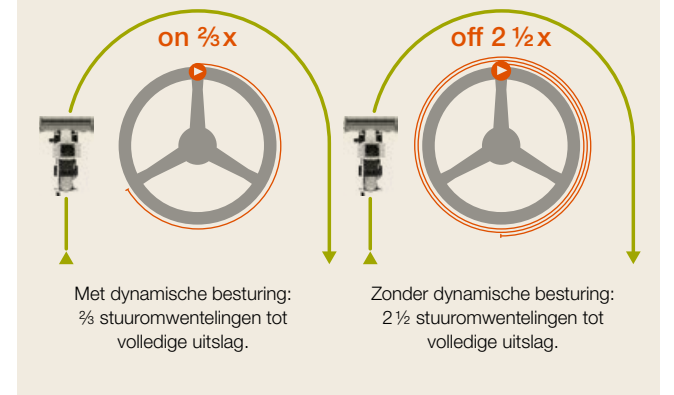

### Nieuw: dynamische besturing voor snel omkeren.

De TRION wordt met maximaal vijf stuurromwentelingen van de ene naar de andere zijde gestuurd. Voor minder inspanning bij het omkeren op de kopakker kan de dynamische besturing worden ingeschakeld. Tot 10 km/h moet de chauffeur na het rechthoek rijden nog slechts  $\frac{2}{3}$  maal sturen, om de volledige stuuruitslag te bereiken.

### GPS PILOT met onverslaanbare stuurprecisie.

Het door satellieten ondersteunde, automatische stuursysteem van CLAAS is vast in de machine geïntegreerd. Het systeem ondersteunt u bij alle werkzaamheden waarbij hoge precisie is vereist bij spoorgeleiding. U start GPS PILOT met de multifunctionele hendel. Het systeem grijpt vervolgens actief in het hydraulische stuursysteem in en leidt u met de gewenste snelheid nauwkeurig over het perceel. De lichtverhoudingen spelen daarbij geen enkele rol. Het systeem is 's nachts en bij mist net zo nauwkeurig als overdag. Bovendien ontvangt u correctiesignalen voor elke gewenste nauwkeurigheid.

### NIEUW: CEMIS 1200 terminal met intuïtieve bediening.

Met CEMIS 1200 beschikt u over een volledig nieuwe besturingsterminal in de cabine. Dit betrouwbare systeem staat u terzijde bij nauwkeurige GPS-spoorgeleiding. Bovendien kunt u met dit systeem alle gangbare precision-farming-toepassingen uitvoeren. U kunt uw opbrengsten in realtime in kaart brengen en uw opdrachten direct op de machine beheren en documenteren. De bedieningslogica komt overeen met CEBIS. CEBIS 1200 kan eveneens heel intuïtief worden bediend.

- Het briljante 12-inch scherm is zowel overdag als 's nachts uitstekend afleesbaar.
- Snelle toegang tot alle relevante functies.
- De werkgebieden kunt u aan uw wensen aanpassen en vrij configureren.

### LASER PILOT voor de linker gewasrand.

De elektronische, optische sensor van LASER PILOT tast met lichtimpulsen de linker gewasrand tussen het gemaaide en ongemaaide perceel af. Op deze manier wordt de TRION automatisch langs de linker gewasrand geleid.

### LASER PILOT met FIELD SCANNER.

Als optie kunt u de sensor aan de buitenzijde van het maaibord ook vervangen door een FIELD SCANNER, die in het midden van het cabinedak wordt aangebracht. Deze scanner hoeft niet te worden in- of uitgeklapt, en hoeft ook niet te worden gekalibreerd.

Met behulp van een knop op de armsteun kunt u drie stuurprogramma's activeren: langs de rechter of linker gewasrand of over het rijpad.

### AUTO PILOT.

Twee digitale tastbeugels in de maïsplukker sturen de TRION automatisch door de maisrijen en zorgen zo voor de optimale positie in het maïs.



Bekijk hoe de CEMIS 1200 werkt in de praktijk.

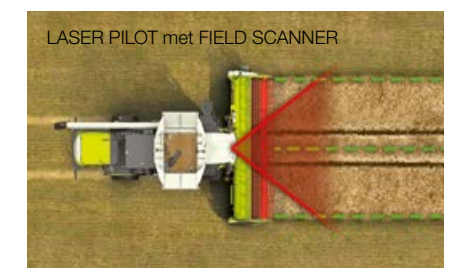
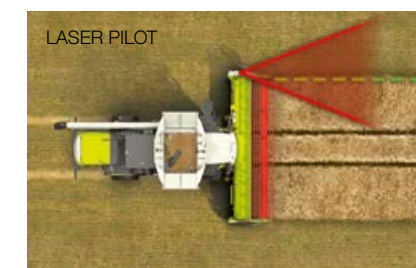



# Een geconnecteerde TRION voor een hogere productiviteit.

## Digitalisatie rendeert.

Digitalisatie is feitelijk de sleutel om uw productie en efficiëntie te verhogen. Gegevens uit uiteenlopende bronnen kunnen centraal worden verzameld en geanalyseerd. Daarmee worden uw middelen ontzien en uw bedrijfsprocessen verbeterd.

Om ervoor te zorgen dat u meer uit uw TRION en andere machines kunt halen, biedt CLAAS verschillende bouwstenen aan waarmee u systemen, techniek en arbeidsprocessen merkonafhankelijk aan elkaar kunt koppelen. Uitgekiende en op uw bedrijf afgestemde digitalisering neemt u veel werk uit handen.

- Machine- en werkgegevens snel overdragen en documenteren.
- Machines beheren en het machinepark efficiënt managen.
- Arbeidsprocessen intensief analyseren en optimaliseren.
- Percelen op eenvoudige wijze analyseren en opbrengsten nauwkeurig in kaart brengen.
- Met intelligentie farmmanagementsoftware bedrijfsgegevens oproepen en beheren.
- Gegevens van verschillende fabrikanten soepel in TELEMATICS overdragen.
- Met diagnose op afstand besparen op waardevolle onderhouds- en servicetijd.



### TELEMATICS documenteert uw succes.

Dankzij TELEMATICS kunnen werkgegevens, rijpaden en opbrengstgegevens van uw maaidorser continu worden opgehaald en gedocumenteerd. Alle gegevens worden via de mobiele telefoon van de machine naar de server verzonden, waar ze worden verwerkt en opgeslagen. Vanaf de server heeft u via internet en de pc, laptop of smartphone live of achteraf toegang tot het TELEMATICS-portaal waar u uw gegevens kunt oproepen en evalueren. Een export naar alle gangbare Farmmanagement-programma's is ook mogelijk.

### FLEET VIEW coördineert de vloot.

Met FLEET VIEW coördineert u de transportwagens van uw oogstvloot zodat de gebruikte maaidorser zonder stilstand kunnen werken. De app informeert u in realtime over positie en graantankniveaus. U weet altijd welke machine vervolgens moet worden geleegd. U voorkomt stilstand en onnodig heen en weer rijden, bespaart brandstof en maakt gebruik van de potentiële capaciteit van de oogstmachines.

### NIEUW: CEMIS 1200 beheert uw opdrachten.

Met CEMIS 1200 en een actieve TELEMATICS licentie voert u het opdrachtmanagement direct op de machine uit. De gegevens worden online overdragen naar 365FarmNet. U kunt nieuwe opdrachten nauwkeurig voor opdrachtgevers documenteren en de betreffende gegevens eenvoudig in- of exporteren. Daarnaast kunt u opdrachten in realtime in kaart brengen en opbrengstkaarten laten weergeven.

### Met DataConnect kunnen gegevens merkonafhankelijk worden overgedragen.

Landbouwers met een gemengd machinepark konden tot nu toe alleen gegevens registreren, verwerken en documenteren voor de machines of portalen van de betreffende fabrikanten. Met DataConnect hebben CLAAS, 365FarmNet, John Deere, Case, Steyr en New Holland voor het eerst een directe, merkonafhankelijke en open cloud-to-cloud-oplossing gecreëerd. De machines dragen hun gegevens over via een interface (CLAAS API). Op deze manier kunt u uw volledige machinepark in het CLAAS TELEMATICS-portaal besturen en bewaken.

### Remote Service kost u niets.

Een belangrijk onderdeel voor het netwerken van uw machines is de Remote Service van CLAAS. Het vereenvoudigt de onderhouds- en servicediensten aanzienlijk. De machine stuurt de servicepartner de aanstaande onderhoudsbeurt of informeert hem direct in geval van een storing. De servicepartner heeft toegang tot de relevante gegevens en kan zich in beide gevallen optimaal voorbereiden op de taak. De kosten voor de eerste vijf jaar Remote Service worden gedekt door CLAAS. Uw toestemming is voldoende.

### Met digitalisering komt uw bedrijf verder.

- Met TELEMATICS kunt u gegevens van de machine direct naar de cloud overdragen.
- Met FLEET VIEW kunt u de afvoercombinaties tot op de seconde nauwkeurig coördineren.
- Met CEMIS 1200 kunt u alle opdrachten direct op de machine verwerken en beheren.
- Met DataConnect kunt u merkonafhankelijk de gegevens van uw machine verwerken.
- Met Remote Service worden alle onderhouds- en servicewerkzaamheden vereenvoudigd.



## Een TRION vergt weinig extra werk.

De TRION is ontworpen om u een voorspog te geven. U profiteert elke dag opnieuw van zijn assistentiesystemen. Van zijn betrouwbaarheid profiteert u tijdens het hele leven van de machine. Alle onderhoudspunten zijn logisch gegroepeerd, zichtbaar gemarkeerd en eenvoudig toegankelijk, zodat u niet alleen goed voor de TRION kunt zorgen maar ook tijd bespaart bij het dagelijks onderhoud.

### Eenvoudige visuele controle.

Alle onderhouds- en smeerpunten zijn goed zichtbaar en voorzien van stickers met aanwijzingen, zodat u deze direct kunt vinden en controleren. Een geïntegreerd visuele controle bij de spanners geeft de riemspanning aan. Alle oliepeilen kunnen direct worden afgelezen op kijkglazen. De aftapslagen voor motor- en hydraulische olie (1) zijn centraal aangebracht en eenvoudig vanaf de bodem toegankelijk. De aftapbouten zijn beveiligd tegen verlies.

### Uitstekende toegankelijkheid.

De koeling en het motorcompartiment (2) zijn eenvoudig toegankelijk via een platform. Componenten die voor de gewasstroom van belang zijn, zoals de zeefkast (3) en schudders (4) zijn goed toegankelijk. Er zijn meerdere onderhouds- en inspectieopeningen voorzien om onderhoud en reiniging van de machine duidelijk te vereenvoudigen. Slipvaste treden en een reling zorgen ervoor dat u gemakkelijk toegang hebt tot de graantank en het kijkvenster. Op de hele machine zijn bevestigingspunten aangebracht voor de verplaatsbare ladder. De buitenzijde van de cabine is voorzien van treden en handgrepen zodat u de ruiten veilig kunt reinigen.



### Heldere onderhoudsverlichting.

Het gereedschapsvak, de motorkap, het motorcompartiment, de zijkleppen en ladders zijn voorzien van heldere led-spots voor veilige toegang in het donker. Ook als het bij de maïsoogst bijvoorbeeld toch laat wordt, kunt u toch onderhoud en inspecties uitvoeren. De verlichting kan eenvoudig vanaf de buitenzijde worden ingeschakeld.

### Dagelijks onderhoud wordt eenvoudiger.

- Het nieuwe onderhouds- en toegankelijkheidsconcept bespaart tijd, zodat u meer tijd op uw perceel kunt doorbrengen.
- Dagelijkse onderhoudswerkzaamheden kunt u eenvoudig, snel en comfortabel uitvoeren.
- Alle onderhoudspunten zijn goed toegankelijk.
- De heldere onderhoudsverlichting zorgt ervoor dat u ook in het donker veilig kunt werken.

Ervaar zelf hoe eenvoudig dagelijks onderhoud kan zijn.





# Een oogstmachine gemaakt om lang mee te gaan.

## Slijtvaste PREMIUM LINE kwaliteit.

Alle onderdelen die bij de gewasstroom in de machine zwaar worden belast, zijn als optie leverbaar in PREMIUM LINE kwaliteit. Deze onderdelen zijn uitermate slijtvast en zijn zelfs onder heel zware oogstomstandigheden uiterst slijtagebestendig en gaan heel lang mee.

Uit praktijkervaring met CLAAS maaidorsers en veldhakselaars is gebleken dat PREMIUM LINE componenten een twee tot drie keer hogere levensduur hebben dan conventionele onderdelen. Dankzij de stevige constructie van deze onderdelen neemt de efficiëntie tijdens de oogst aanzienlijk toe.

## Hoge bedrijfszekerheid.

PREMIUM LINE onderdelen bieden maximale slijtvastheid en een lange levensduur, zelfs bij extreme oogstomstandigheden of agressief oogstmateriaal. Vaak moeten deze onderdelen pas na meerdere oogstseizoenen worden vervangen. Deze hogere stabiliteit wordt bereikt door speciale productieprocessen en het gebruik van hoogwaardige materialen en speciale coatings.

- Dorssysteem
- Graanopslag
- Graantank
- Graantank ledigen
- Secundaire afscheiding
- Strohakselaarmessen
- Radiale verdeler

## Lange vervangingsintervallen.

Een TRION hoort op het perceel zijn werk te doen en niet in de werkplaats te staan. De olie voor de werkhydrauliek, TERRA TRAC en de verdeelkast hoeft dan ook pas na twee jaar of 1000 bedrijfsuren te worden ververs. Motorolie daarentegen moet na twee jaar of 500 bedrijfsuren worden ververs. Hiermee wordt stilstand teruggebracht en duidelijk bespaard op de kosten voor bedrijfsmiddelen.

## Een maaidorser die meedenkt.

De TRION vergeet niet wanneer er onderhoud moet worden uitgevoerd. Wanneer onderhoudswerkzaamheden zijn vereist, stuurt de TRION, als u daarvoor toestemming hebt gegeven, de betreffende gegevens direct naar uw CLAAS servicepartner. Deze heeft toegang tot alle relevante gegevens. De dealer kan zich dan alvast goed voorbereiden op de werkzaamheden. Met Remote Service zorgt u voor hogere betrouwbaarheid en een langere levensduur van uw maaidorser. Deze service is de eerste vijf jaar gratis.

## Bescherm uw machine.

- Met Remote Service wordt het onderhoud vereenvoudigd en houdt u zich nauwkeurig aan de voorschriften.
- PREMIUM LINE componenten hebben een lange levensduur, voor hogere bedrijfszekerheid
- Dankzij de lange olieversingsintervallen worden moeite, tijd en bedrijfskosten bespaard.



**PREMIUM LINE componenten met een hogere levensduur.**

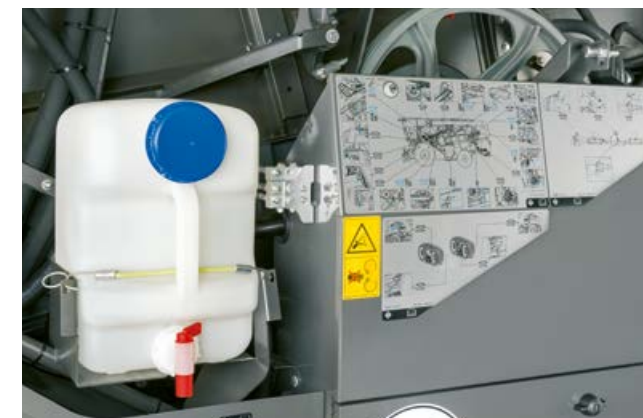

## Eenvoudige smering.

Voorzie alle smeerpunten regelmatig van vet om slijtage tegen te gaan en de levensduur van bouten en lagers te verlengen. Alle smeerpunten zijn in centrale smerlijsten gebundeld, die duidelijk gemarkeerd zijn en eenvoudig te bereiken zijn.



## Hoog onderhoudsgemak.

Vóór het cabinedeur, bij het gereedschapsvak en in het motorcompartiment zijn aansluitpunten aangebracht voor de luchtdrukcompressor. In het gereedschapsvak is genoeg plaats voor een gereedschapskist en een vetspuit. De vervangingsonderdelen voor een voorzetstuk kunnen in een afzonderlijk opbergvak worden ondergebracht. Tot slot staat een wasbekken met een inhoud van 15 l ter beschikking voor schone handen na gedane arbeid.





- |                                  |  |                                       |
|----------------------------------|--|---------------------------------------|
| 1 Nieuwe comfortcabine           | 7 Open schudders met MSS-rollers         | 11 Draaibare uitloop                  |
| 2 CEMOS AUTOMATIC                | 8 Robuuste graanelevator met QUANTIMETER | 12 Cummins-motoren                    |
| 3 Led-lichtpakketten             | 9 Graantank tot 12.000 l                 | 13 Strooiplaat- of radiale verdeler   |
| 4 Invoerkanaal met stofafzuiging | 10 Graantank lospijp met 105°-zwenkhoek. | 14 Wielmachine, TERRA TRAC of MONTANA |
| 5 APS WALKER dorssysteem         |  |                                       |
| 6 JET STREAM reiniging           |  |                                       |





# Zodat alles goed verloopt. CLAAS Service & Parts.



### Meer zekerheid voor uw machine.

Verhoog uw bedrijfszekerheid, minimaliseer het risico op reparatie en storingen. MAXI CARE biedt u voorspelbare kosten. Stel uw individuele servicepakket samen volgens uw persoonlijke eisen.

**CLAAS Service & Parts staat 24/7 voor u klaar.**  
[service.claas.com](http://service.claas.com)

  
 Scan me.



### Speciaal op uw machine afgestemd.

Specifieke onderdelen, kwalitatief hoogwaardige hulpstoffen en nuttige accessoires. Maak gebruik van ons uitgebreide assortiment producten, waarmee wij u precies de oplossing aanbieden die uw machine voor 100% bedrijfszekerheid nodig heeft.



### Voor uw bedrijf: CLAAS FARM PARTS.

CLAAS FARM PARTS biedt u één van de meest uitgebreide, merkonafhankelijke onderdelen- en accessoireprogramma's voor alle agrarische toepassingen op uw bedrijf.



### Wereldwijde levering.

Het CLAAS Parts Logistics Center in Hamm, Duitsland, beschikt over bijna 200.000 verschillende onderdelen op meer dan 183.000 m<sup>2</sup> bedrijfsterrain. Dit centrale onderdelenmagazijn levert alle ORIGINAL onderdelen snel en betrouwbaar over de gehele wereld. Zo kan uw CLAAS dealer u binnen de kortst mogelijke tijd een oplossing bieden: voor uw oogst, voor uw bedrijf.



### Uw lokale CLAAS dealer.

Waar u ook bent – wij bieden u altijd de service en contactpersonen die u nodig heeft. Dicht bij u in de buurt. Uw CLAAS dealer is 24 uur per dag beschikbaar voor u en uw machine. Met kennis, ervaring, passie en de beste technische apparatuur. Zodat alles goed verloopt.



# Het sterkste argument is dat het een CLAAS is.



## Prestaties.

- APS WALKER met vijf of zes schudders zorgt voor een stabiele en hoge doorvoer.
- Met JET STREAM reiniging wordt het graan intensief gereinigd.
- 3D-reiniging compenseert voor het overhellen op heuvelachtig terrein
- In minder dan 100 seconden 12.000 l graan opslaan.
- De draaibare uitloop aan de lospijp van de graantank zorgt ervoor dat de straal nauwkeurig kan worden gericht.
- De Cummins-motoren zorgen voor hoge vermogensreserves.



## Precisie.

- Chauffeursrijassistentiesystemen als CEMOS AUTOMATIC zorgen ervoor dat u het vermogenspotentieel van de TRION volledig kunt benutten.
- GPS PILOT CEMIS 1200 volgt nauwkeurig het rijspoor.
- LASER PILOT met FIELD SCANNER biedt ondersteuning met drie stuurmodi.
- TELEMATICS draagt uw gegevens direct over naar de cloud.
- Met DataConnect kunt u merkonafhankelijk de gegevens van uw machine verwerken.



## Veelzijdigheid.

- Voordors- en dorskorfsegmenten kunnen snel worden gewisseld.
- Met de reductietransmissie van de dorstrommel kunt u zonder gereedschap wisselen tussen twee toerentalbereiken.
- Snel en zonder moeite van gewas wisselen.
- De MONTANA is in heuvelachtig terrein net zo sterk als op vlakke percelen.
- Dankzij de POWER TRAC vierwielaandrijving en het differentieelslot komt u ook op een lastige ondergrond goed vooruit.



## Betrouwbaarheid.

- Het onderhouds- en toegankelijkheidsconcept bespaart tijd en kosten.
- Slijtvaste PREMIUM LINE onderdelen zorgen voor hoge bedrijfszekerheid.
- Alle onderhoudspunten zijn goed toegankelijk.
- Lange onderhoudsintervallen reduceren stilstand en kosten voor bedrijfsmiddelen.
- Dankzij Remote Service wordt onderhoud vereenvoudigd.
- MAXI CARE minimaliseert het risico op reparaties en uitval.

TRION	660 / 660 TERRA TRAC/ 660 MONTANA	650/ 650 TERRA TRAC/ 650 MONTANA	640	530/ 530 TERRA TRAC/ 530 MONTANA	520
-------	-----------------------------------	----------------------------------	-----	----------------------------------	-----

### Dorssysteem en primaire afscheiding

APS Walker	●	●	●	●	●
Breedte dorstrommel	mm 1700	1700	1700	1420	1420
Diameter dorstrommel	mm 600	600	600	600	600
Toerental dorstrommel	tr/min 400-1050	400-1050	400-1050	400-1050	550-1050
Reductietransmissie dorstrommel	○	○	○	○	○
Omtrekhoek dorskorf	graden 142	142	142	142	142
Oppervlakte hoofddorskorf	m² 1,26	1,26	1,26	1,06	1,06
Rijst dorssysteem	○	○	○	○	○

### Secundaire afscheiding

Schudders	aantal 6	6	6	5	5
Schudderlengte	mm 4400	4400	4400	4400	4400
Totale oppervlakte secundaire afscheiding	m² 7,48	7,48	7,48	6,25	6,25

### Reiniging

JET STREAM	●	●	●	●	●
Turbineverstelling, hydraulisch	●	●	●	●	●
3D-reiniging	○	○	○	○	○
Totaal zeefoppervlak	m² 5,8	5,8	5,8	5,1	5,1
Weergave terugvoer op CEBIS	○	○	○	○	○
GRAANMETER	○	○	○	○	○

### Graantank

Volume (conform ANSI/SAE S312.2)	l 12000/11000/10500	10500	10500/9000	10500/9000	8000
Zwenkhoek lospijp	graden 105	105	105	105	105
Loscapaciteit	l/s 130/110	110/90	110/90	110/90	110/90
QUANTIMETER (opbrengstmeter)	○	○	○	○	○
Graanvochtigheidssensor	○	○	○	○	○

### Hakselaar

Strooiplaatverdeler met STANDARD CUT hakselaar, 52 messen	–	–	–	○	○
Strooiplaatverdeler met STANDARD CUT hakselaar, 64 messen	○	○	○	–	–
Strooiplaatverdeler met SPECIAL CUT hakselaar, 52 messen	–	–	–	○	○
Strooiplaatverdeler met SPECIAL CUT hakselaar, 88 messen	○	○	○	–	–
Radiale verdeler met SPECIAL CUT hakselaar, 88 messen	○	○	○	–	–
Kafverdeler	○	○	○	○	○
Automatische aanpassing werprichting	○	○	○	○	○

TRION	660 / 660 TERRA TRAC/ 660 MONTANA	650/ 650 TERRA TRAC/ 650 MONTANA	640	530/ 530 TERRA TRAC/ 530 MONTANA	520
-------	-----------------------------------	----------------------------------	-----	----------------------------------	-----

### Transmissie

TERRA TRAC rupsonderstel met hydropneumatische vering en elektrische schakeling	○	○	–	○	–
MONTANA onderstel met elektrische schakeling	○	○	–	○	–
4-TRAC vierwielaandrijving	○	○	○	○	○
Mechanisch schakelen (2 versnellingen)	●	●	●	●	●
Elektrische schakeling (twee versnellingen)	○	○	○	○	○
20 km/u	○	○	○	○	○
25 km/u	○	○	○	○	○
30 km/u	○	○	○	○	○
Differentieelblokkering wielmachine	○	○	○	○	○

### Motor Stage V

Fabrikant / type		Cummins / L9	Cummins / L9	Cummins/B6.7	Cummins/B6.7	Cummins/B6.7
Aantal cilinders / inhoud	aantal/l	6/8,9	6/8,9	6/6,7	6/6,7	6/6,7
Maximaal vermogen (ECE R 120)	kW/pk	300/408	260/354	225/306	226/306	190/258
Meting brandstofverbruik.		●	●	●	●	●
Inhoud brandstoftank	l	600/800	600/800	600/800	600/800	600/800
Inhoud ureumtank	l	80	80	80	80	80
DYNAMIC POWER		●	●	●	●	●

### Datamanagement

TELEMATICS	○	○	○	○	○
Opdrachtmanagement	○	○	○	○	○
Opbrengstkartering	○	○	○	○	○
Remote Service	○	○	○	○	○

### Chauffeursassistentiesystemen

CRUISE PILOT	○	○	○	○	○
AUTO SLOPE	○	○	○	○	○
AUTO CROP FLOW	○	○	○	○	○
CEMOS AUTO CLEANING	○	○	○	○	○
CEMOS AUTO THRESHING	○	○	○	○	○
CEMOS DIALOG	○	○	○	○	○
GRAIN QUALITY CAMERA	○	○	○	○	○

### Stuursystemen

GPS PILOT CEMIS 1200	○	○	○	○	○	
AUTO PILOT	○	○	○	○	○	
LASER PILOT	○	○	○	○	○	
FIELD SCANNER	○	○	○	○	○	
Gewichten (kunnen afwijken afhankelijk van de uitvoering) zonder voorzetstuk, hakselaar en kafverdeler, volle brandstoftank, volle AdBlue-tank	kg	15300/18400 (TERRA TRAC)/16400 (MONTANA)	15100/18400 (TERRA TRAC)/16400 (MONTANA)	14900	14600 / 18000 (TERRA TRAC) / 16100 (MONTANA)	14400

CLAAS is voortdurend bezig zijn machines aan de eisen van de praktijk aan te passen. Daarom zijn wijzigingen voorbehouden. Afmetingen en afbeeldingen zijn niet bindend en er kan sprake zijn van uitrustingen die niet tot de standaarduitvoering behoren. Deze folder werd opgesteld voor wereldwijd gebruik. Voor de leverbare technische uitrustingen dient u de prijslijst van uw CLAAS-dealer te raadplegen. Op de foto's werden soms de beschermkappen van de machines verwijderd om de werking van de machine duidelijker te illustreren. Om ongelukken te voorkomen mogen deze onder geen beding eigenmachtig worden weggenomen. Hiervoor verwijzen wij u naar de aanwijzingen in de bedieningshandleiding. Alle technische gegevens over de motoren zijn gebaseerd op de Europese richtlijn voor uitlaatgas regelgeving: Stage. De aanduiding van de Tier-norm dient in deze brochure alleen ter informatie en betere leesbaarheid. Een toelating voor regio's, waar de emissienormen op basis van Tier geregeld zijn, komt hierdoor niet in aanmerking.



TRION			660 / 660 TERRA TRAC/ 660 MONTANA	650/ 650 TERRA TRAC/ 650 MONTANA	640	530/ 530 TERRA TRAC/ 530 MONTANA	520
-------	--	--	---	--	-----	--	-----

#### Bandenmaten aangedreven as

#### Ø Klasse

900/60 R38 CHO <sup>2</sup>	m	2,05	3,89	3,89	3,89	—	—
900/60 R32	m	1,95	3,89	3,89	3,89	3,61	3,61
800/70 R38 CHO <sup>2</sup>	m	2,05	3,76	3,76	3,76	—	—
IF 800/70 R38 CFO <sup>2</sup>	m	2,05	3,76	3,76	3,76	—	—
IF 800/70 R32 CFO <sup>2</sup>	m	1,95	3,76	3,76	3,76	3,47	3,47
800/70 R32 CHO	m	1,95	—	—	3,76	3,48	3,48
800/70 R32	m	1,95	3,76	3,76	3,76	3,48	3,48
800/65 R32 MT	m	1,85	3,85	3,85	3,85	3,47	3,47
710/75 R34	m	1,95	3,58	3,58	3,58	3,30	3,30
680/80 R38 CHO <sup>2</sup>	m	2,05	3,48	3,48	3,48	—	—
IF 680/85 R32 CFO <sup>2</sup>	m	1,95	3,49	3,49	3,49	—	—
680/85 R32	m	1,95	3,49	3,49	3,49	3,21	3,21
650/75 R32 <sup>2</sup>	m	1,80	—	—	—	3,21	3,21

TRION			660 / 660 TERRA TRAC/ 660 MONTANA	650/ 650 TERRA TRAC/ 650 MONTANA	640	530/ 530 TERRA TRAC/ 530 MONTANA	520
-------	--	--	---	--	-----	--	-----

#### Bandenmaten van de stuuras

#### Ø Klasse

VF620/70 R26 MP <sup>2</sup>	m	1,50	3,70	3,70	3,70	3,50 <sup>1</sup>	3,50 <sup>1</sup>
620/55 R26 IMP MT	m	1,35	3,68	3,68	3,68	3,48	3,48
600/65 R28 IMP MT <sup>2</sup>	m	1,50	3,70	3,70	3,70	3,50	3,50
500/85 R24 IMP MT <sup>2</sup>	m	1,50	3,47	3,47	3,47	3,27	3,27
500/70 R24 IMP	m	1,35	3,47	3,47	3,47	3,27	3,27
16,5/85-24 IMP MT <sup>2</sup>	m	1,30	3,42	3,42	3,42	3,22	3,22

#### Voorzetstukken

VARIO Snijwerken		VARIO 1080 <sup>3</sup> , VARIO 930, VARIO 770, VARIO 680, VARIO 620, VARIO 560, VARIO 500
CERIO maaiborden		CERIO 930, CERIO 770, CERIO 680, CERIO 620, CERIO 560
Koolzaaduitrusting		Voor alle standaard- en VARIO-maaiborden, niet leverbaar voor CERIO maaiborden
Klapbare maaiborden		C 540, C 450
CORIO maaisplukker.	Rijen	8, 6
SUNSPPEED	Rijen	16, 12, 8
MAXFLEX		MAXFLEX 930, MAXFLEX 770, MAXFLEX 680, MAXFLEX 620, MAXFLEX 560
CONVIO FLEX		CONVIO FLEX 930, CONVIO FLEX 770
CONVIO		CONVIO 930, CONVIO 770
VARIO rijstmaaiborden		Als HD-variant met bijlevering van rijstmaaisysteem
CERIO rijstmaaibord		Als HD-variant met bijlevering van rijstmaaisysteem
SWATH UP		SWATH UP 450
Aandrijving voorzetstuk	tr/min	430
Actieve maaibordrem		o



<sup>1</sup> Voor TRION MONTANA

<sup>2</sup> Niet leverbaar voor TRION MONTANA

<sup>3</sup> Uitsluitend voor TRION 600 leverbaar